

# metos

## 650 Grilllaitesarja / Grillserie

### SÄHKÖ-/KAASURASVAKEITIN EL-/GASFRI TÖS

OF64G8, OF68G8, OF64ER, OF66ER, OF64ERP, OF66ERP

4391502, 4391504, 4391506, 4391508

## Asennus- ja käyttöohjeet Installations- och bruksanvisningar





## SISÄLLYSLUETTELO - INNEHÅLLSFÖRTECKNING

TEKNISET TIEDOT - TEKNISK INFORMATION - TECHNICAL INFORMATION .....	4
SUOMI.....	13
SVENSKA.....	21

## TEKNISET TIEDOT - TEKNISKA DATA

Asennuskuva - Installationsbild

F64G8	OF64G8
6NFR/G400	EFG62108T

F66G8	OF66G8
6NFR/G600	EFG63208T

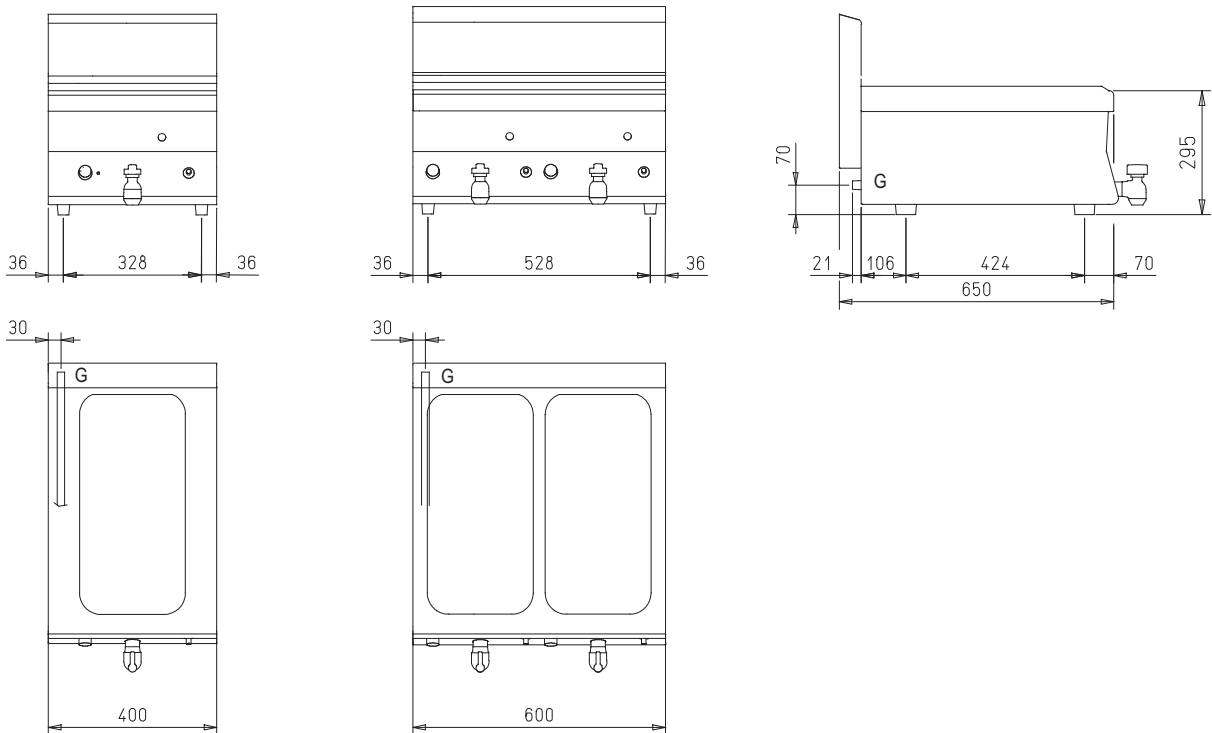

G: Kaasuliitäntä / Gasanslutning EN 10226-1 R 1/2; EN ISO 228-1G 1/2 (DK)

Mittayksikkö / måttenhet :mm

## TEKNISET TIEDOT - TEKNISKA DATA

Asennuskuva - Installationsbild

F64ER F64ERP	OF64ER OF64ERP
6NFR/E400R 6NFR/E400PR	EFE62110T EFE62110TP

F66ER F66ERP	OF66ER OF66ERP
6NFR/E600R 6NFR/E600PR	EFE63210T EFE63210TP

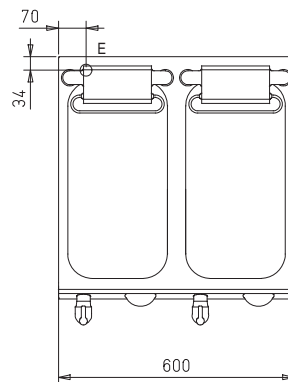
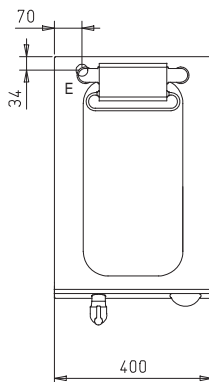
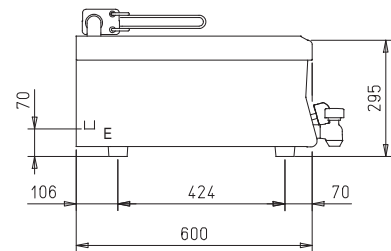
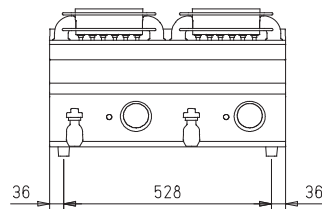
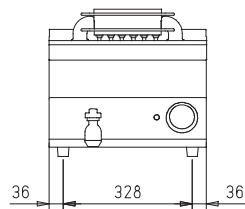

E: Liitosjohdon vedonpoistaja - Elkabelns dragavlastare

Mittayksikkö / måttenhet :mm

TEKNISET TIEDOT - TEKNISKA DATA

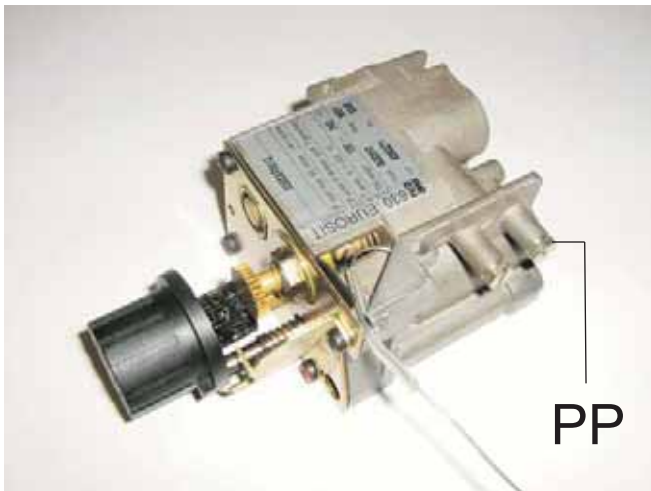
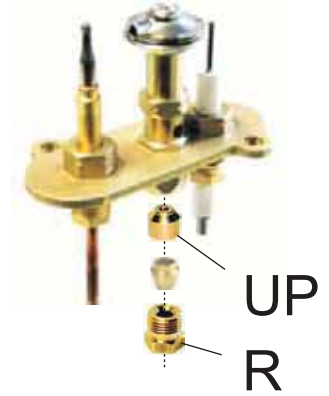
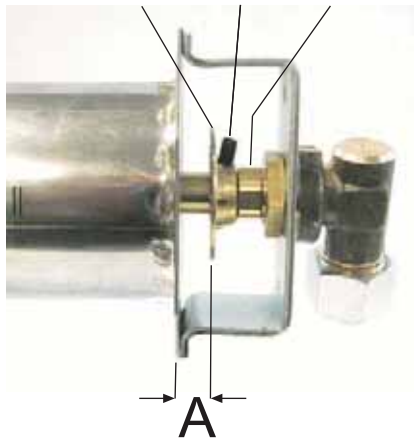

## TEKNISET TIEDOT - TEKNISKA DATA

T1							
Suuttimet ja asetukset - Dysor och inställningar - Nozzles and settings							
Maa - Land - Country	Kaasu - Gas	Pa (mbar)		F64G8	EFG62108T	OF64G8	6NFR/G400
				F66G8	EFG63208T	OF66G8	6NFR/G600
AT - BE - BG - CH - CZ - DE DK - EE - ES - FI - FR - GB GR - HR - IE - IT - LT - LU LV - NO - PL - PT - RO - SE SI - SK - TR	G20 G20/G25	20 20/25	UM	145	145	145	145
			UP	41	41	41	41
			A (mm)	0	0	0	0
			Um	-	-	-	-
DE	G25	20	UM	160	160	160	160
			UP	41	41	41	41
			A (mm)	0	0	0	0
			Um	-	-	-	-
NL	G25	25	UM	145	145	145	145
			UP	41	41	41	41
			A (mm)	0	0	0	0
			Um	-	-	-	-
HU	G20	25	UM	135	135	135	135
			UP	41	41	41	41
			A (mm)	0	0	0	0
			Um	-	-	-	-
HU	G25.1	25	UM	150	150	150	150
			UP	41	41	41	41
			A (mm)	0 <sup>(1)</sup>	0 <sup>(1)</sup>	0 <sup>(1)</sup>	0 <sup>(1)</sup>
			Um	-	-	-	-
BE - BG - CY - CZ - DK - EE ES - FI - FR - GB - GR - HR HU - IE - IT - LT - LU - LV MT - NL - NO - PT - RO - SE SI - SK - TR	G30/G31	28-30/37 28-30	UM	95	95	95	95
			UP	25	25	25	25
			A (mm)	0	0	0	0
			Um	-	-	-	-
PL	G30/G31	37	UM	90	90	90	90
			UP	25	25	25	25
			A (mm)	0	0	0	0
			Um	-	-	-	-
AT - CH - DE - HU	G30/G31	50	UM	83	83	83	83
			UP	20	20	20	20
			A (mm)	0	0	0	0
			Um	-	-	-	-
<b>UM</b> : Pääpolttimen suutin - Huvudbrännarens dys - Main Burner Nozzle							
<b>Um</b> : Minimiliekkin suutin - Minimilågans dys - Minimum Nozzle							
<b>UP</b> : Sytytyspolttimen suutin - Tändbrännarens dys - Pilot Burner Nozzle							
<b>A</b> : Ensiöilman rako - Primärluftens avstånd - Aerator opening							
<b>Pa</b> : Kaasun liitäntäpaine - Gstryck - Supply pressure							
<b>(1)</b> : Ensiöilman säätölevy jossa 8 kpl 4,2 mm reikiä. Primärluftens justeringplåt med 8st 4,2 mm hål							

## TEKNISET TIEDOT - TEKNISKA DATA

T2					
Kategoriat ja paineet - Kategorier och anslutningstryck - Categories and pressures					
Maa - Land - Country	Kategoria Kategori Category	Kaasu - Gas	Kaasun liitäntäpaine Gasens anslutningstryck Supply pressure (mbar)		
			Norm.	Min.	Max.
LU; PL	I2E	G20	20	17	25
NO	I2H	G20	20	17	25
NL	I2L	G25	25	20	30
LU	I3+	G30/G31	28-30/37	20/25	35/45
NO; NL; CY; MT	I3B/P	G30/G31	28-30	25	35
PL	I3B/P	G30/G31	37	25	45
BE; FR	I12E+3+	G20/G25	20/25	17	25/30
		G30/G31	28-30/37	20/25	35/45
DE	I12ELL3B/P	G20	20	17	25
		G25	20	18	25
		G30/G31	50	42,5	57,5
ES; GB; GR; IE; IT; PT; SK	I12H3+	G20	20	17	25
		G30/G31	28-30/37	20/25	35/45
DK; FI; SE; BG; EE; LV; LT; CZ; SI; TR; HR; RO	I12H3B/P	G20	20	17	25
		G30/G31	28-30	25	35
AT; CH	I12H3B/P	G20	20	17	25
		G30/G31	50	42,5	57,5
HU	I12HS3B/P	G20	25	18	33
		G25.1	25	18	33
		G30/G31	28-30	25	35
HU	I12HS3B/P	G20	25	18	33
		G25.1	25	18	33
		G30/G31	50	42,5	57,5



## TEKNISET TIEDOT - TEKNISKA DATA

T3 Kaasulaitteiden tekniset tiedot - Tekniska data för gasenheter														
Malli Modell A	Malli Modell B	Malli Modell C	Malli Modell D	Leveys Bredd mm	$\Sigma Q_n$ kW	$\Sigma Q_n$ G25 (25)	Kaasun kokonaiskulutus - Total gas consumption - Total gas consumption							
							G20 (20) m3/h	G25 (25) m3/h	G25 (20) m3/h	G20 (25) m3/h	G25.1 (25) m3/h	G30 (29) kg/h	G30 (37) kg/h	G30 (50) kg/h
F64G8	EFG62108T	OF64G8	6NFR/G400	400	7	6,65	0,74	0,82	0,86	0,74	0,86	0,55	0,55	0,55
F66G8	EFG63208T	OF66G8	6NFR/G600	600	14	13,3	1,48	1,64	1,72	1,48	1,72	1,10	1,10	1,10

## TEKNISET TIEDOT - TEKNISKA DATA

T4 Sähkölaitteiden tekniset tiedot - Tekniska data för elenheter									
Malli Modell A	Malli Modell B	Malli Modell C	Malli Modell D	Leveys Bredd Width	Jännite Spänning Power supply voltage	Vaiheita Faser Phases	Taajuus Frekvens Frequency	Maksimi teho Max effekt Max. total power	Liitäntäkaapeli Anslutningskabel Power supply cable
					V	Nr. No. Nbre N. A ant.	Hz	kw	-
F64ER	EFE62110T	OF64ER	6NFR/E400R	400	400	3+N	50/60	6,00	5 G 1,5
F64ERP	EFE62110TP	OF64ERP	6NFR/E400PR	400	400	3+N	50/60	9,00	5 G 1,5
F66ER	EFE63210T	OF66ER	6NFR/E600R	600	400	3+N	50/60	12,00	5 G 2,5
F66ERP	EFE63210TP	OF66ERP	6NFR/E600PR	600	400	3+N	50/60	18,00	5 G 4

## TEKNISET TIEDOT - TEKNISKA DATA

T5					
Maksimi kapasiteetti - Maximi kapacitet - Max capacity					
Malli Modell A	Malli Modell B	Malli Modell C	Malli Modell D	Altaan tilavuus Tankens volym Tank capacity	Paistokapasiteetti Tillredningskapacitet Max storage capacity
				l	kg
F64G8	EFG62108T	OF64G8	6NFR/G400	8	0,8
F66G8	EFG63208T	OF66G8	6NFR/G600	8+8	0,8+0,8
F64ER	EFE62110T	OF64ER	6NFR/E400R	10	1
F64ERP	EFE62110TP	OF64ERP	6NFR/E400PR	10	1
F66ER	EFE63210T	OF66ER	6NFR/E600R	10+10	1+1
F66ERP	EFE63210TP	OF66ERP	6NFR/E600PR	10+10	1+1



# metos

## 650 Grillilaitesarja

**SÄHKÖ-/KAASURASVAKEITIN**  
OF64G8, OF68G8, OF64ER, OF66ER, OF64ERP, OF66ERP

4391502, 4391504, 4391506, 4391508

## Asennus- ja käyttöohjeet



## SISÄLLYSLUETTELO

<b>YLEISTÄ .....</b>	<b>15</b>
1 LAITTEEN TIEDOT .....	15
2 YLEISIÄ OHJEITA.....	15
ASENTAJAN HUOMIOON .....	15
KÄYTTÄJÄN HUOMIOON .....	15
HUOLTOHENKILÖKUNNAN HUOMIOON .....	15
PUHDISTUKSESSA HUOMIOITAVAA.....	15
3 TURVA- JA HALLINTALAITTEET .....	15
4 PAKKAUKSEN JA LAITTEEN KIERRÄTTÄMINEN.....	15
<b>ASENNUSOHJEET.....</b>	<b>16</b>
ASENNUKSESSA HUOMIOITAVAA .....	16
5 VIITESTANDARDIT JA LAIT.....	16
6 PAKKAUKSEN PURKAMINEN.....	16
7 LAITTEEN SIJOITUS .....	16
8 SAVUKAASUJEN POISTO.....	16
9 LIITÄNNÄT.....	16
11 KÄYTTÖÖNOTTO .....	17
<b>KÄYTTÖOHJEET .....</b>	<b>17</b>
KÄYTTÄJÄN HUOMIOON .....	17
12 RASVAKEITTIMEN KÄYTTÖ .....	17
ALTAAN TÄYTTÖ JA TYHJENNYS.....	17
12.1 KAASURASVAKEITIN .....	17
12.2 SÄHKÖRASVAKEITIN .....	18
13 KÄYTÖSTÄ POISTO VÄLIAIKAISESTI.....	18
<b>PUHDISTUSOHJEET .....</b>	<b>18</b>
PUHDISTUKSESSA HUOMIOITAVAA.....	18
<b>YLLÄPITO-OHJEET .....</b>	<b>18</b>
YLLÄPIDOSSA HUOMIOITAVAA.....	18
15 KAASUTYYPIN VAIHTAMINEN.....	18
16 KÄYTTÖÖNOTTO .....	18
17 VIANETSINTÄ .....	19
17.1 KAASURASVAKEITTIMET .....	19
17.2 SÄHKÖRASVAKEITIN .....	19

## YLEISTÄ

Tämä kappale sisältää yleistä tietoa jota kaikki jotka käyttävät näitä ohjeita tulee tuntea. Yksilöllisiä ohjeita löytyy „.. OHJEET” kappaleista. Kaikki tässä ohjeessa mainitut liitännät ja ominaisuudet ei ehkä esiinny juuri kyseisessä laitteessa.

### 1 LAITTEEN TIEDOT

- Laitteen tyyppikilpi löytyy ohjauspaneelin sisältä.
- Laitteen malli- sekä valmistusnumero on painettu myös pakkaukseen.

### 2 YLEISIÄ OHJEITA

**Valmistaja ei ole vastuussa ohjeiden vastaisesta käytöstä aiheutuneista vahingoista.**

#### ASENTAJAN HUOMIOON

- Tutustu huolellisesti tämän ohjeen sisältöön, koska siinä on tärkeää tietoa laitteen oikeasta, tehokkaasta ja turvallisesta asentamisesta, käytöstä ja huoltamisesta.
- Tämän laitteen asennus on suoritettava valmistajan antamien ohjeiden mukaisesti paikallisia ohjeita ja määräyksiä noudattaen. Ainoastaan tarvittavan ammattipätevyden omaava henkilö saa liittää laitteita kaasu- tai sähköverkkoon ja/tai muuttaa laitteita toiselle kaasutyypille.
- Laitteen tunnistaminen: Laitteen tyyppi sekä mallimerkinnot löytyvät pakkauksesta ja laitteen tyyppikilvestä.
- Laite tulee asentaa tilaan, jossa on hyvä ilmanvaihto.
- Älä peitä laitteen ilma- tai poistoaukkoja.
- Älä peukaloi laitteen osia.

#### KÄYTTÄJÄN HUOMIOON

- Tutustu huolellisesti tämän ohjeen sisältöön, koska siinä on tärkeää tietoa laitteen oikeasta, tehokkaasta ja turvallisesta asentamisesta, käytöstä ja huoltamisesta.
- Säilytä tämä ohje huolellisesti mahdollisia muitakin käyttäjiä varten.
- Tämän laitteen asennus on suoritettava valmistajan antamien ohjeiden mukaisesti paikallisia ohjeita ja määräyksiä noudattaen. Ainoastaan tarvittavan ammattipätevyden omaava henkilö saa liittää laitteita kaasu- tai sähköverkkoon ja/tai muuttaa laitteita toiselle kaasutyypille.
- Käytä laitteen huoltamiseen valmistajan valtuuttamaa huolto- liikettä sekä alkuperäisiä varaosia.
- Anna valtuutetun huoltoliikkeen tarkistaa laite kaksi kertaa vuodessa. Valmistaja suosittelee huoltosopimuksen solmimista.
- Laite on tarkoitettu ammattimaiseen käyttöön ja ainoastaan koulutetun henkilökunnan käytettäväksi.
- Laite on tarkoitettu ruoan kypsentämiseen ohjeiden mukaisesti. Laitteen käyttö muuhun tarkoitukseen on kielletty.
- Älä käytä laitetta tyhjänä.
- Laitetta on aina valvottava käytön aikana.
- **Sulje laitteen ulkopuolinen kaasun sulkuventtiili ja katkaise virransyöttö laitteeseen jos laitetta ei käytetä pidempään aikaan tai jos laite vikaantuu tai toimii poikkeavasti. Kutsu tarvittaessa huolto.**
- **Sulje aina laitteen ulkopuolinen kaasun sulkuventtiili ja katkaise virransyöttö laitteeseen ennen puhdistus- tai ylläpitotoimenpiteitä**
- Puhdista laite kappaleen ”PUHDISTUSOHJEET” ohjeiden mukaisesti.
- Älä säilytä syttyvää materiaalia laitteen läheisyydessä. **TULIPALON VAARA.**
- Valvo, ettei lapset pääse leikkimään laitteella
- Henkilöt (mukaanlukien lapset), joiden fyysiset tai psyykkiset valmiudet tai tietotaito eivät ole riittävät eivät tule käyttää laitetta ilman turvallisuudesta vastaavan henkilön valvontaa.
- Älä peitä laitteen ilma- tai poistoaukkoja.

- Älä peukaloi laitteen osia.
- Puhdista palamattomilla aineilla.

#### HUOLTOHENKILÖKUNNAN HUOMIOON

- Tutustu huolellisesti tämän ohjeen sisältöön, koska siinä on tärkeää tietoa laitteen oikeasta, tehokkaasta ja turvallisesta asentamisesta, käytöstä ja huoltamisesta.
- Tämän laitteen asennus on suoritettava valmistajan antamien ohjeiden mukaisesti paikallisia ohjeita ja määräyksiä noudattaen. Ainoastaan tarvittavan ammattipätevyden omaava henkilö saa liittää laitteita kaasu- tai sähköverkkoon ja/tai muuttaa laitteita toiselle kaasutyypille.
- Laitteen tunnistaminen: Laitteen tyyppi sekä mallimerkinnot löytyvät pakkauksesta ja laitteen tyyppikilvestä.
- Laite tulee asentaa tilaan, jossa on hyvä ilmanvaihto.
- Älä peitä laitteen ilma- tai poistoaukkoja.
- Älä peukaloi laitteen osia.

#### PUHDISTUKSESSA HUOMIOITAVAA

- Puhdista laitteen ruostumattomat teräspinnat, keitto ja pais-toaltaat sekä keittolevyt ja parilat päivittäin.
- Pyydä valtuutettu huolto puhdistamaan laitteen sisäosat kaksi kertaa vuodessa.
- **Älä koskaan käytä laitteen puhdistuksessa vesisuihkua tai painepesuria.**
- Älä puhdista laitteen alla olevaa lattiaa syövyttävillä aineilla.
- Puhdista palamattomilla aineilla.

### 3 TURVA- JA HALLINTALAITTEET

#### TURVATERMOSTAATTI

**Valmistaja ei ole vastuussa ohjeiden vastaisesta käytöstä aiheutuneista vahingoista.**

- Laite on varustettu turvatermostaatilla, joka katkaisee lämmityksen jos laitteen lämpötila nousee liian korkeaksi. Turvatermostaatilla on manuaalinen palautus.
- Palauta turvatermostaatti painamalla termostaatin palautuspainiketta. Tämän toimenpiteen saa suorittaa ainosataan valtuutettu huoltohenkilökunta.

#### ÖLJYN TYHJENNYSHANA

- Öljyn tyhjennyshana sijaitsee laitteen etupaneelissa. Hana on varustettu turvatoiminnolla, joka estää sen avautumista vahingossa. Avaa hana painamalla hanan nuppia alaspäin ja kääntämällä auki nupissa olevan nuolen mukaisesti.

### 4 PAKKAUKSEN JA LAITTEEN KIERRÄTTÄMINEN

#### 4.1 PAKKAUS

Pakkaus koostuu ympäristöystävällisistä materiaaleista. Kierrätettävät muovimateriaalit ovat:

- läpinäkyvä suojamuovi sekä pussit jotka sisältävät ohjeet ja suuttimet (Polyeteeni - PE ).
- vanteet (Polypropeen- PP ).

#### 4.2 LAITE

Laite on valmistettu 90% kierrätettävistä materiaaleista (ruostumaton teräs, alumiini, kupari... ).

Laitteen palveltua taloudellisen elinikänsä loppuun on sen hävittämisessä noudatettava voimassa olevia paikallisia määräyksiä ja ohjeita.

- Varmista, että laite on tehty toimimattomaksi ennen hävittämistä.

## ASENNUSOHJEET

### ASENNUKSESSA HUOMIOITAVAA

Valmistaja ei ole vastuussa ohjeiden vastaisesta käytöstä aiheutuneista vahingoista.

- Tutustu huolellisesti tämän ohjeen sisältöön, koska siinä on tärkeää tietoa laitteen oikeasta, tehokkaasta ja turvallisesta asentamisesta, käytöstä ja huoltamisesta.
- Tämän laitteen asennus on suoritettava valmistajan antamien ohjeiden mukaisesti paikallisia ohjeita ja määräyksiä noudattaen. Ainoastaan tarvittavan ammattipätevyuden omaava henkilö saa liittää laitteita kaasu- tai sähköverkkoon ja/tai muuttaa laitteita toiselle kaasutyypille.
- Laitteen tunnistaminen: Laitteen tyyppi sekä mallimerkinnot löytyvät pakkauksesta ja laitteen tyyppikilvestä.
- Laite tulee asentaa tilaan, jossa on hyvä ilmanvaihto.
- Älä peitä laitteen ilma- tai poistoaukkoja.
- Älä peukaloi laitteen osia.

### DROP-IN sarjan laitteet

- Laite tulee asentaa tarkasti asennuskuvien mukaisesti.
- Laitetta saa asentaa ainoastaan metallikalusteisiin (ei puuta tai muu palava materiaali).
- Ole erityisen huolellinen sähköjodon kanssa. Johto ei saa kulkea terävien reunojen yli. Johtoa ei missään tapauksessa saa altistaa lämpötiloille yli 70°C asteen.

### 5 VIITESTANDARDIT JA LAIT

Asenna laite voimassa olevien turvallisuusmääräyksiensä mukaisesti.

Asenna laite EN1717 ohjeiden sekä kansallisten jätevesimääräyksiensä mukaisesti.

### 6 PAKKAUKSEN PURKAMINEN

Pura pakkaus heti toimituksen jälkeen ja varmista, että kaikki osat ovat mukana ja ehjät. Ilmoita mahdolliset puutteet ja vahingot heti laitteen toimittajalle.

- Poista pakkaus
- Poista suojamuovi laitteen pinnoista. Laitteeseen mahdollisesti jäävä liima tulee poistaa perusteellisesti sopivalla aineella, esim. asetonilla. Hankaavia aineita ei saa käyttää.

### 7 LAITTEEN SIIJOITUS

- Laitteen ulkomitat sekä liitäntöjen sijoitus näkyvät asennuskuvissa tämän ohjeen alussa.
- Laite voidaan asentaa yksittäin tai yhdistää muihin saman sarjan laitteisiin.
- AINOASTAAN Drop-In -mallit soveltuvat integroivaksi.
- Jätä laitteen ja seinän väliin vähintään 10 cm. Tämä väli voi olla pienempi jos seinä ei ole syttyvää materiaalia tai jos seinä on suojattu palamattomalla lämpöeristeellä.

#### 7.1 LAITTEEN ASENNUS JALUSTAAN

Seuraa jalustan asennusohjeita.

#### 7.2 LAITTEIDEN LIITTÄMINEN TOISIINSA

- Sijoita laitteet vierekkäin ja säädä korkeus niin, että ne ovat yhtä korkeat.
- Liitä laitteet yhteen lisävarusteena saatavalla liitosrimalla.

### 8 SAVUKAASUJEN POISTO

Varusta laite savukaasujen poistojärjestelmällä laitteen "Tyyppiin" mukaan. Laitteen "Tyyppi" mainitaan laitteen arvokilvessä.

#### 8.1 "A1" TYYPPIÄ OLEVA LAITE

- Sijoita "A1" tyyppiä oleva laite höyrykuvun alle, jotta kaikki palamisen synnyttämät savukaasut poistuvat täydellisesti.

#### 8.2 "B21" TYYPPIÄ OLEVA LAITE

- Sijoita "B21" tyyppiä oleva laite höyrykuvun alle.

#### 8.3 "B11" TYYPPIÄ OLEVA LAITE

- Varusta "B11" tyyppiä oleva laite laitteen valmistajalta saatavalla hormilla. Seuraa hormin asennusohjeita.
- Liitä hormi putkeen, jonka läpimitta on 150/155 mm ja joka on lämmönkestävä 300°C asti.
- Johda putki ulos tai toimivaan hormiin. Putken max pituus on 3 m.

### 9 LIITÄNNÄT

Liitäntöjen sijoitukset ja mitat löytyvät asennuskuvista tämän ohjeen alussa.

#### 9.1 SÄHKÖLIITÄNTÄ

Tarkista ennen kytkemistä, että laitteen arvokilvessä mainittu liitäntäjännite vastaa asennuspaikan jännitettä.

- Laite on varustettava ulkopuolisella pääkatkaisijalla, joka kytkee kaikki navat irti sähköverkosta ja jonka kärkein avautumisväli on vähintään 3 mm. Suurin sallittu vuotovirta on 1 mA/kW. Pääkatkaisija tulee asentaa laitteen välittömään läheisyyteen paikkaan johon on esteetön pääsy.
- Liitäntäjohtoon on oltava kuminen ja tyyppiltään vähintään H 05 RN-F.
- Kytke liitäntäjohto laitteen verkkoliittimeen laitteen mukana toimitetun kytkentäkaavion mukaisesti.
- Lukitse liitäntäjohto vedonpoistajalla.
- Suojaa liitäntäjohto laitteen ulkopuolella jäykällä muovi- tai metalliputkella.

#### 9.2 MAADOITUS JA POTENTIAALIN TASAUS

Laite täytyy maadoittaa asianmukaisesti. Liitä maakaapeli verkkoliittimen vieressä olevaan  -kuvalla merkittyyn liittimeen.

Liitä laitteen metallirakenne potentiaalintasaustajajärjestelmään.

Liitä johto  -kuvalla merkittyyn liittimeen.

#### 8.3 VESILIIITÄNTÄ

Vedenpaineen tulee olla 150 kPa ja 300 kPa välillä. Jos vedenpaine ylittää 300 kPa tulee vesiliitäntä varustaa paineenalennusventtiilillä.

- Liitä laitteen tulovesiliitäntä sulkuventtiiliin kautta, jolla voidaan katkaista vedensyöttö nopeasti ja täydellisesti.
- Varmista, että vesijärjestelmässä ei ole metallihiukkasia ennen siivilän ja laitteen kytkemistä.
- Tuki käyttämättömät liitännät.
- Liitettyäsi laitteen vesiverkkoon tarkista mahdolliset vuodot saumoissa ja putkiliitoksissa.

#### 8.4 POISTOVESILIIITÄNTÄ

Poistovesiliitäntän komponentit tulee kestää 100 °C lämpötiloja. Laitteen alapuolta ei saa alistaa kuumaa poistoveden aiheuttamalle höyrylle.

### 10 KAASUTYYPIN VAIHTAMINEN

Taulukko T1 luettelee maakohtaisesti:

- mitä kaasutyyppiä voidaan käyttää laitteessa.



- käytettävien kaasutyypin suuttimet ja asetukset. Taulukossa esiintyvien suuttimien numerot ovat myös painettu suuttimien

Muuta laite toiselle kaasutyypille sopivaksi alla olevien ohjeiden ja taulukon T1 mukaisesti :

- Vaihda pääpolttimen suutin ( UM ).
- Säädä pääpolttimen ensiöilman ilmarako A.
- Vaihda sytytyspolttimen suutin ( UP ).
- Säädä tarvittaessa sytytyspolttimen ilmanvirtaus.
- Vaihda kaasuventtiilin minimiliekkin suutin ( Um ).
- Kiinnitä uuden kaasutyypin tarra laitteeseen. Suuttimet ja tarat toimitetaan laitteen mukana.

### 10.1 PÄÄPOLTTIMEN SUUTTIMEN VAIHTO JA ENSIÖILMAN SÄÄTÖ.

- Löysää ruuvia V.
- Poista suutin UM (säätölevyssä Z) ja korvaa se taulukon T1 mukaisella suuttimella.
- Kiristä suutin UM. (säätölevyssä Z).
- Säädä säätölevy Z niin, että ilmarako A on taulukon T1 mukainen.
- Kiristä ruuvi V.
- Asenna irrotetut osat takaisin käänteisessä järjestyksessä.

### 10.2 SYTYTYSPOLTTIMEN SUUTTIMEN VAIHTO

- Irrota liitin R.
- Poista suutin UP ja korva se taulukon T1 mukaisella suuttimella.
- Asenna takaisin ja kiristä liitin R.
- Asenna irrotetut osat takaisin käänteisessä järjestyksessä.

## 11 KÄYTTÖÖNOTTO

Kts " YLLÄPITO ".

## KÄYTTÖOHJEET

### KÄYTTÄJÄN HUOMIOON

Valmistaja ei ole vastuussa ohjeiden vastaisesta käytöstä aiheutuneista vahingoista.

- Tutustu huolellisesti tämän ohjeen sisältöön, koska siinä on tärkeää tietoa laitteen oikeasta, tehokkaasta ja turvallisesta asentamisesta, käytöstä ja huoltamisesta.
- Säilytä tämä ohje huolellisesti mahdollisia muitakin käyttäjiä varten.
- Tämän laitteen asennus on suoritettava valmistajan antamien ohjeiden mukaisesti paikallisia ohjeita ja määräyksiä noudattaen. Ainoastaan tarvittavan ammattipätevyden omaava henkilö saa liittää laitteita kaasu- tai sähköverkkoon ja/tai muuttaa laitteita toiselle kaasutyypille.
- Käytä laitteen huoltamiseen valmistajan valtuuttamaa huolto-liikettä sekä alkuperäisiä varaosia.
- Anna valtuutetun huolto liikkeen tarkistaa laite kaksi kertaa vuodessa. Valmistaja suosittelee huoltosopimuksen solmimista.
- Laite on tarkoitettu ammattimaiseen käyttöön ja ainoastaan koulutetun henkilökunnan käytettäväksi.
- Laite on tarkoitettu ruoan kypsennykseen ohjeiden mukaisesti. Laitteen käyttö muuhun tarkoitukseen on kielletty.
- Älä käytä laitetta tyhjänä.
- Laitetta on aina valvottava käytön aikana.
- **Sulje laitteen ulkopuolinen kaasun sulkuventtiili ja katkaise virransyöttö laitteeseen jos laite vikaantuu tai toimii poikkeavasti. Kutsu tarvittaessa huolto.**
- Puhdista laite kappaleen "PUHDISTUS" ohjeiden mukaisesti.
- **Sulje aina laitteen ulkopuolinen kaasun sulkuventtiili ja katkaise virransyöttö laitteeseen ennen puhdistus- tai ylläpitotoimenpiteitä**
- Älä säilytä syttyvää materiaalia laitteen läheisyydessä. **TULIPALON VAARA.**

- Valvo, ettei lapset pääse leikkimään laitteella
- Henkilöt (mukaanlukien lapset), joiden fyysiset tai psyykkiset valmiudet tai tietotaito eivät ole riittävät eivät tule käyttää laitetta ilman turvallisuudesta vastaavan henkilön valvontaa.
- Älä peitä laitteen ilma- tai poistoaukkoja.
- Älä peukaloi laitteen osia.
- Puhdista palamattomilla aineilla.

## 12 RASVAKEITTIMEN KÄYTTÖ

### KÄYTTÖSSÄ HUOMIOITAVAA

- Laite on tarkoitettu ruoan oppopaistoon ruokaöljyssä tai paistorasvassa.
- Älä laita runsaasti kosteutta sisältäviä ruoka-aineita altaaseen. Vesi aiheuttaa öljyn roiskumista tai ylikuuhuntaa. **Palovamman vaara.**
- Lisää öljyä altaaseen aina kun öljyn pinta alittaa alaan minimitasomerkin. **Tulipalon vaara.** Ennen kuin kaadat öljyä altaaseen. varmista, että altaassa ei ole vettä.
- Kaada öljyä altaaseen kunnes sen pinta tavoittaa alaan taaseinän merkin.
- Käyttäessäsi kiinteää rasvaa, sulata rasva ennen sen kaatamista altaaseen. Älä jätä rasvaa altaaseen paistamisen päätyttyä.
- Laske ruoka-ainekori altaaseen varovasti ja varmista, että syntyvä vaahto ei kuuhu altaan reunojen yli. Mikäli vaahtoa syntyy runsaasti älä jatka korin upottamista kiehuvaan öljyyn, vaan odota muutama sekunti ennen kuin upotat korin kokonaan altaaseen.
- Älä käynnistä keitintä ilman, että altaassa on öljyä tai rasvaa.
- Öljyn pinta ei saa keiton aikana alittaa minimirajaa eikä myöskään ylittä maksimi merkkiä.
- Laite on varustettu turvatermostaatilla joka katkaisee lämmityksen jos laitteen lämpötila nousee liian korkeaksi. Turvatermostaatilla on manuaalinen palautus.

## ALTAAN TÄYTTÖ JA TYHJENNYS

### Täyttö

- Sulje tyhjennshana (nuppi etupaneelissa).
- Täytä allas aina minimitäyttöä osoittavaan merkkiin asti.

### Tyhjennys

- Sammuta laite.
- Anna öljyn jäähtyä.
- Avaa tyhjennyshana (etupaneelissa).

### 12.1 KAASURASVAKEITIN

Termostaattiventtiilin nupilla on seuraavat asennot :

- Off-asento (sammutettu)
  - ★ SYTYTYSLIEKKI-asento
- 1...6 keskilämpötulat
- 7 korkein lämpötila

## POLTTIMEN SYTYTTÄMINEN JA SAMMUTTAMINEN

### Sytytysliekin sytyttäminen

- Paina nuppia ja käännä se asentoon "★".
- Paina nuppi pohjaan asti ja sytytä sytytysliekki pietsosytyttimellä.
- Pidä nuppi painettuna n. 20 sekuntia. Jos sytytysliekki sammuu, toista edellämainittu.
- Sytytysliekki näkyy jos avaat luukun.
- Sytytyspolttinta voi myös sytyttää liekillä.

**Pääpolttimen sytyttäminen**

- Käännä nuppi haluttuun lämpötilaan.

**Sammuttaminen**

Sammuta pääpolttin kääntämällä nuppi asentoon "★".

Sammuta sytytyspolttin kääntämällä nuppi asentoon "●".

**12.2 SÄHKÖRASVAKEITIN**

Termostaatin nupilla on seuraavat asennot:

0	Off-asento (sammutettu)
90	Pienin lämpötila
120-150	Keskilämpötilat
180	Korkein lämpötila

**Päällekytkeminen**

- Käännä nuppi haluttuun lämpötilaan.
- Keltainen merkkivalo syttyy.
- Keltainen merkkivalo sammuu kun altaan rasva on saavuttanut asetetun lämpötilan.

**Sammuttaminen**

- Käännä nuppi asentoon "0".
- Keltainen merkkivalo sammuu.

**13 KÄYTÖSTÄ POISTO VÄLIAIKAISESTI**

Suorita seuraavat toimenpiteet jos laitetta ei käytetä pitkään aikaan:

- Puhdista ja kuivaa laite huolellisesti.
- Levitä ruostumattomille teräspinoille ohut kerros suojaavaa öljyä.
- Jätä mahdolliset kannet auki.
- Sulje päähanat ja -katkaisijat.

Laitteen uudelleenkäyttönotto:

- Tarkista laite huolellisesti.
- Käytä sähkölaitteet minimilämpötilalla vähintään 60 minuuttia.

**PUHDISTUSOHJEET****PUHDISTUKSESSA HUOMIOITAVAA**

Valmistaja ei ole vastuussa ohjeiden vastaisesta käytöstä aiheutuneista vahingoista.

- **Katkaise aina virransyöttö laitteeseen ennen puhdistustoimenpiteitä.**
- Puhdista laitteen ruostumattomat teräspinnat, keitto ja paistotaltaat sekä keittolevyt ja parilat päivittäin.
- Pyydä valtuutettu huolto puhdistamaan laitteen sisäosat kaksi kertaa vuodessa.
- **Älä koskaan käytä laitteen puhdistuksessa vesisuihkua tai painepesuria.**
- Älä puhdista laitteen alla olevaa lattiaa syövyttävillä aineilla.

**RUOSTUMATTOMAT TERÄSPINNAT**

- Puhdista laite kostealla kankaalla käyttäen vettä ja pesuainetta, edellyttäen ettei se ole hapanta tai sisällä hiovia aineita. Puhdista teräspinnan satiinikuvion suuntaisesti. Huuhtelee ja kuivaa huolellisesti.
- Älä käytä teräsvillaa tai metallityökaluja.
- Älä käytä klooria sisältäviä aineita.

- Älä käytä teräviä esineitä jotka voivat naarmuttaa pintaa.

**ALTAAN PUHDISTUS**

- Puhdista allas vedellä, anna veden lämmitä kiehumispisteeseen. Lisää tarvittaessa rasvaa liuottavaa puhdistusainetta.
- Poista mahdolliset kalkkikerrostumat kalkkipoistoaineella.

**14 SUODATTIMET**

Öljysuodattimen käyttö pidentää öljyn käyttöikää ja takaa paremman paistotuloksen. Puhdista suodatin seuraavasti:

- Poista suodatin kiinnikkeestään
- Puhdista suodatin rasvaa hajottavalla puhdistusaineella
- Huuhtelee suodatin ja kuivaa se
- Laita suodatin takaisin laitteeseen

Vaihda suodatin tarvittaessa.

**YLLÄPITO-OHJEET****YLLÄPIDOSSA HUOMIOITAVAA**

Valmistaja ei ole vastuussa ohjeiden vastaisesta käytöstä aiheutuneista vahingoista.

- Tutustu huolellisesti tämän ohjeen sisältöön, koska siinä on tärkeää tietoa laitteen oikeasta, tehokkaasta ja turvallisesta asentamisesta, käytöstä ja huoltamisesta.
- Tämän laitteen asennus on suoritettava valmistajan antamien ohjeiden mukaisesti paikallisia ohjeita ja määräyksiä noudattaen. Ainoastaan tarvittavan ammattipätevyden omaava henkilö saa liittää laitteita kaasu- tai sähköverkkoon ja/tai muuttaa laitteita toiselle kaasutyyppille.
- Laitteen tunnistaminen: Laitteen tyyppi sekä mallimerkinnot löytyvät pakkauksesta ja laitteen tyyppikilvestä.
- Laite tulee asentaa tilaan, jossa on hyvä ilmanvaihto.
- Älä peitä laitteen ilma- tai poistoaukkoja.
- Älä peukaloi laitteen osia.

**15 KAASUTYYPIN VAIHTAMINEN**

Kts "Asennusohjeet"

**16 KÄYTTÖÖNOTTO**

Tarkista laitteen toiminta asennuksen ja mahdollisen kaasutyyppin vaihdon jälkeen. Jos laite ei toimi, kts "Vianetsintä".

**16.1 KAASULLA TOIMIVAT LAITTEET**

Käynnistä laite "KÄYTTÖOHJEET" kappaleen mukaisesti ja tarkasta:

- kaasupaine ( kts seuraava kappale ).
- liekkien syttyminen sekä savukaasujen poistojärjestelmän tehokkuus.

**16.1.1 KAASUN LIITÄNTÄPAINEN TARKISTUS**

- Käytä painemittaria jonka tarkkuus on vähintään 0.1 mbar.
  - Poista etupaneeli.
  - Irrota paineentarkastusliittimen (PP) ruuvi ja liitä painemittari paineentarkastusliittimeen.
  - Tarkista liitäntäpaine laitteen ollessa käytössä.
- TÄRKEÄÄ !** Keskeytä toiminta heti ja ota yhteys kaasun toimittajaan jos liitäntäpaine ei ole taulukon T2 mukaisella ( Min. - Max ) alueella.

- Poista painemittari ja ruuvaa paineentarkastusliittimen ruuvi takaisin.

## 16.2 SÄHKÖLLÄ TOIMIVAT LAITTEET

Käynnistä laite ”KÄYTTÖOHJEET” kappaleen mukaisesti ja tarkasta:

- vaiheiden virta-arvot.
- lämmityselementtien toiminta

## 17 VIANETSINTÄ

### 17.1 KAASURASVAKEITTIMET

#### Sytytysliekki ei syty

Mahdolliset syyt:

- Kaasun liitäntäpaine liian matala.
- Kaasuputki tai suutin tukossa.
- Kaasuhana tai -venttiili viallinen.
- Sytytin viallinen tai huonosti kytketty.
- Sytytin tai sytyttimen johto viallinen.
- Viallinen turvatermostaatti

#### Sytytysliekki sammuu käytön aikana

Mahdolliset syyt:

- Kaasun liitäntäpaine liian matala.
- Kaasuhana tai -venttiili viallinen.
- Termoelementti viallinen tai riittämätön lämmitys.
- Termoelementti väärin kytketty kaasuhanaan tai venttiiliin.
- Kaasuhanan nuppia ei pidetty painettuna tarpeeksi kauan.
- Viallinen turvatermostaatti

#### Pääpoltin ei syty ( vaikka sytytysliekki palaa )

Mahdolliset syyt:

- Kaasun liitäntäpaine liian matala.
- Kaasuputki tai suutin tukossa.
- Kaasuhana tai -venttiili viallinen.
- Viallinen poltin ( reiät tukossa ).

#### Lämpötilaa ei voida säätää

Mahdolliset syyt:

- Viallinen kaasuventtiili.

### 17.2 SÄHKÖRASVAKEITIN

#### Laite ei lämpene.

Mahdolliset syyt:

- Termostaatti viallinen.
- Lämmityselementit viallisia.
- Turvatermostaatti lauennut.

#### Lämpötilaa ei voida säätää

Mahdolliset syyt:

- Termostaatti viallinen.



Jäteastia, jonka päälle on merkitty rasti, tarkoittaa, että Euroopan unionin alueella tuote on toimitettava erilliseen keräyspisteeseen, kun tuote on käytetty loppuun.

Tämä koskee sekä laitetta että tällä symbolilla merkittyjä lisälaitteita. Näitä tuotteita ei saa heittää lajittelemattoman yhdyskuntajätteen joukkoon.



# metos

## 650 Grillserie

### EL-/GASFRITÖS

OF64G8, OF68G8, OF64ER, OF66ER, OF64ERP, OF66ERP

4391502, 4391504, 4391506, 4391508

---

## Installations- och bruksanvisningar

---



## INNEHÅLLSFÖTECKNING

<b>ALLMÄNT .....</b>	<b>23</b>
1 UPPGIFTER OM APPARATEN .....	23
2 ALLMÄNNA RÅD .....	23
INSTALLATIONSFÖRESKRIFTER.....	23
ANVÄNDNINGSFÖRESKRIFTER.....	23
SERVICEFÖRESKRIFTER .....	23
RENGÖRINGSFÖRESKRIFTER.....	23
3 SÄKERHETSANORDNINGAR .....	23
4 ÅTERVINNING AV FÖRPACKNING OCH APPARAT .....	23
<b>INSTALLATIONSANVISNINGAR .....</b>	<b>24</b>
INSTALLATIONSFÖRESKRIFTER.....	24
5 REFERENSER OCH FÖRORDNINGAR.....	24
6 UPPACKNING .....	24
7 PLACERING .....	24
8 AVLÄGSNANDE AV RÖKGAS .....	24
9 ANSLUTNINGAR.....	24
11 IBRUKTAGNING.....	25
<b>BRUKSANVISNINGAR.....</b>	<b>25</b>
ANVÄNDNINGSFÖRESKRIFTER.....	25
12 ANVÄNDNING .....	25
PÅFYLLNING OCH TÖMNING AV BASSÄNGEN .....	25
12.1 GASFRITÖS .....	25
12.2 ELFRITÖS .....	26
13 TILLFÄLLIG URBRUKTAGNING .....	26
<b>RENGÖRINGSANVISNINGAR.....</b>	<b>26</b>
RENGÖRINGSFÖRESKRIFTER.....	26
<b>UNDERHÅLLSANVISNINGAR.....</b>	<b>26</b>
UNDERHÅLLSFÖRESKRIFTER .....	26
15 BYTE AV GASTYP.....	26
16 IBRUKTAGNING.....	26
17 FELSÖKNING .....	27
17.1 GASFRITÖS .....	27
17.2 ELFRITÖS .....	27

## ALLMÄNT

Detta kapitel innehåller information som alla användare bör känna till. Specifik information angående installation, användning mm för aktuell apparat hittas längre fram i manualen. Alla optioner som nämns i denna manual förekommer kanske inte just i den aktuella apparaten.

### 1 UPPGIFTER OM APPARATEN

- Apparatus typskylt sitter innanför styrpanelen .
- Apparatus modell samt tillverkningsnummer finns även tryckta på förpackningen.

### 2 ALLMÄNNA RÅD

**Tillverkaren ansvarar inte för skador som uppstått på grund av att föreskrifter och anvisningar i denna manual inte följts.**

#### INSTALLATIONSFÖRESKRIFTER

- Läs noggrant anvisningarna i denna manual emedan de innehåller viktig information om apparatus rätta, effektiva och säkra installation, användning och underhåll.
- Installation av denna apparat skall utföras enligt tillverkarens anvisningar samt följande lokala direktiv och bestämmelser. Anslutning till gas-, el- och vattennätet samt byte till annan typ av gas får endast utföras av behörig yrkespersonal.
- Identifiering av apparaten: Apparatus typ- och modellbeteckningar finns på typskylten samt tryckta på förpackningen.
- Apparaten bör installeras på en plats med god ventilation.
- Täpp inte igen apparatus ventilationsöppningar och avlopp.
- Tumma inte på apparatus komponenter.

#### ANVÄNDNINGSFÖRESKRIFTER

- Läs noggrant anvisningarna i denna manual emedan de innehåller viktig information om apparatus rätta, effektiva och säkra installation, användning och underhåll.
- Förvara dessa anvisningar väl för eventuella andra användares bruk.
- Installation av denna apparat skall utföras enligt tillverkarens anvisningar samt följande lokala direktiv och bestämmelser. Anslutning till gas-, el- och vattennätet samt byte till annan typ av gas får endast utföras av behörig yrkespersonal.
- Apparatus service skall utföras av tillverkaren bemyndigad servicepersonal med användande av originalreservdelar.
- Låt en bemyndigad servicefirma se över apparaten två gånger per år. Tillverkaren rekommenderar att sluta ett serviceavtal.
- Denna apparat är avsedd för professionellt bruk och får därmed användas enbart av utbildad personal.
- Apparaten är avsedd för tillredning av livsmedel enligt anvisningarna. Att använda apparaten för andra ändamål är förbjudet.
- Låt inte apparaten gå på tomgång.
- Apparaten bör alltid övervakas under användning.
- **Stäng av apparaten och bryt ström- och gastillförseln om apparaten inte skall användas på en tid eller om den får fel eller funktionerar avvikande från det normala. Kalla vid behov på service.**
- **Bryt alltid gas- och strömtillförseln till apparaten innan rengörings- eller underhållsåtgärder utförs.**
- Rengör apparaten enligt anvisningarna i "RENGÖRINGSANVISNINGAR".
- Förvara inte antändbart material i apparatus närhet. **BRANDFARA.**
- Barn bör övervakas så de inte kommer åt att leka med apparaten.
- Personer (inberäknat barn) vars fysiska eller psykiska färdigheter eller kunskaper inte är tillräckliga bör inte använda apparaten utan övervakning av en för säkerheten ansvarig person.

- Täpp inte igen apparatus ventilationsöppningar och avlopp.
- Tumma inte på apparatus komponenter.
- Rengör inte med antändliga lösningar.

#### SERVICEFÖRESKRIFTER

- Läs noggrant anvisningarna i denna manual emedan de innehåller viktig information om apparatus rätta, effektiva och säkra installation, användning och underhåll.
- Installation av denna apparat skall utföras enligt tillverkarens anvisningar samt följande lokala direktiv och bestämmelser. Anslutning till gas-, el- och vattennätet samt byte till annan typ av gas får endast utföras av behörig yrkespersonal.
- Identifiering av apparaten: Apparatus typ- och modellbeteckningar finns på typskylten samt tryckta på förpackningen.
- Apparaten bör installeras på en plats med god ventilation.
- Täpp inte igen apparatus ventilationsöppningar och avlopp.
- Tumma inte på apparatus komponenter.

#### RENGÖRINGSFÖRESKRIFTER

- Rengör apparaten dagligen.
- Låt en bemyndigad servicefirma rengöra apparatus inre delar två gånger i året.
- **Det är förbjudet att använda vattendusj eller trycktvätt vid rengöring av apparaten.**
- Rengör inte golvet under och i närheten av apparaten med frätande ämnen.
- Rengör inte med antändliga lösningar.

### 3 SÄKERHETSANORDNINGAR

#### SÄKERHETSTERMOSTAT

**Tillverkaren ansvarar inte för skador som uppstått på grund av att föreskrifter och anvisningar i denna manual inte följts.**

- Apparaten är utrustad med en säkerhetstermostat med manuell återställning som bryter uppvärmningen om temperaturen stiger för högt.
- Återställ termostaten enligt följande: Tryck på termostats återställningsknapp. **OBS!** Denna åtgärd får endast utföras av bemyndigad servicepersonal.

#### OLJEBASSÄNGENS TÖMNINGSKRAN

- Tömningskranen finns på apparatus frontpanel. Kranen är försedd med en säkerhetsanordning som hindrar den från att öppnas i misstag. Öppna kranen genom att trycka kranens vred ner och vrida kranen till öppet läge enligt pilen på vredet.

### 4 ÅTERTVINNING AV FÖRPACKNING OCH APPARAT

#### 4.1 FÖRPACKNING

Förpackningen består av miljövänliga material. De återvinningsbara plastmaterialen är:

- den genomskinliga skyddsplasten samt påsen för bruksanvisning och dysor (Polyeten - PE ).
- band (Polypropen- PP ).

#### 4.2 APPARAT

Apparaten är till 90% tillverkad av återvinningsbart material (rostfritt stål, aluminium, koppar... ).

Då apparaten nått slutet av sin ekonomiska livslängd och tas ur bruk, skall gällande direktiv och bestämmelser följas. Ämnen, som ovarsamt behandlade belastar miljön och återanvändbara material omhändertages bäst genom att använda branschens yrkesarbetskraft.

- Försäkra att apparaten gjorts obrukbar innan avställning.

## INSTALLATIONSANVISNINGAR

### INSTALLATIONSFÖRESKRIFTER

Tillverkaren ansvarar inte för skador som uppstått på grund av att föreskrifter och anvisningar i denna manual inte följts.

- Läs noggrant anvisningarna i denna manual emedan de innehåller viktig information om apparatens rätta, effektiva och säkra installation, användning och underhåll.
- Installation av denna apparat skall utföras enligt tillverkarens anvisningar samt följande lokala direktiv och bestämmelser. Anslutning till gas-, el- och vattennätet samt byte till annan typ av gas får endast utföras av behörig yrkespersonal.
- Identifiering av apparaten: Apparats typ- och modellbeteckningar finns på typskylten samt tryckta på förpackningen
- Apparaten bör installeras på en plats med god ventilation.
- Täpp inte igen apparatens ventilationsöppningar och avlopp.
- Tumma inte på apparatens komponenter.

### DROP-IN -modellerna

- Apparaten bör installeras noggrant enligt installationsritningarna.
- Det är endast tillåtet att montera apparaten i konstruktioner av stål (inte trä eller annat antändligt material).
- Fäst extra uppmärksamhet på elkabeln. Kabeln får inte dras över vassa kanter eller hörn. Kabeln får under inga omständigheter utsättas för temperaturer på över 70°C.

### 5 REFERENSER OCH FÖRORDNINGAR

Installation av denna apparat skall utföras i enlighet med gällande direktiv och bestämmelser.

Installera apparaten i enlighet med EN1717 samt nationella förordningar gällande avloppsvatten.

### 6 UPPACKNING

Packa upp förpackningen genast efter leverans och granska att alla delar är med och hela. Meddela leverantören om brister och fel genast.

- Tag bort emballaget.
- Några delar skyddas av självhäftande plast, som bör avlägsnas noggrant. Eventuellt lim, som blivit kvar på apparaten, bör avlägsnas noggrant med lämpligt medel, t.ex. aceton. Skurmedel bör inte användas.

### 7 PLACERING

- Apparats mått samt anslutningarnas placering visas på installationsbilderna i början av denna manual.
- Apparaten kan installeras enskilt eller tillsammans med andra enheter i samma serie.
- ENDAST Drop-In -modellerna är lämpliga för drop-in-installation.
- Lämna ett utrymme på minst 10 cm mellan apparaten och väggytor. Detta utrymme kan vara mindre om väggen är av oantändligt material eller om väggen skyddats med oantändlig värmeisoleringslag.

#### 7.1 MONTERING PÅ STATIV

Följ anvisningarna för stativet.

#### 7.2 IHOPKOPPLING AV APPARATER

- Ställ apparaterna bredvid varandra och justera deras höjd så de är lika höga.
- Koppla ihop apparaterna med hjälp av anslutningsramen som finns att få som extra tillbehör.

### 8 AVLÄGSNANDE AV RÖKGAS

Utrusta apparaten med ett system för AVLÄGSNANDE av rökgas enligt apparatens "Typ". Apparats "Typ" indikeras på typskylten.

#### 8.1 APPARAT AV TYP "A1"

- Placera apparat av typ "A1" under en ånghuv så att all rökgas som förorsakas av förbränning avlägsnas helt.

#### 8.2 APPARAT AV TYP "B21"

- Placera apparat av typ "B21" under en ånghuv.

#### 8.3 APPARAT AV TYP "B11"

- Utrusta apparat av typ "B11" med en skorsten som finns tillgänglig hos apparatens tillverkare. Följ installationsanvisningarna för skorstenen.
- Anslut skorstenen till ett rör vars diameter är 150/155 mm och som klarar av temperaturer på upp till 300°C.
- Led röret ut eller till en fungerande skorsten. Rörets maximi längd är 3 m.

### 9 ANSLUTNINGAR

Anslutningarnas dimensioner och placeringar framgår av installationsritningarna i början av denna manual.

#### 9.1 ELANSLUTNING

Försäkra före anslutning till elnätet att elanslutningen på installationsplatsen överensstämmer med de värden som anges på apparats typskylt.

- Apparaten bör förses med en yttre huvudströmbrytare som bryter alla poler och som har ett kontaktgap på minst 3 mm. Största tillåtna läckström är 1 mA/kW. Huvudströmbrytaren bör installeras på en lätt åtkomlig plats i apparats närhet.
- Matakabeln bör vara av gummi och minst enligt typ H 05 RN-F.
- Anslut kabeln till apparats kopplingsplint enligt kopplings-schemat som följde med apparaten.
- Fixera kabeln med en dragavlastare.
- Skydda kabeln på yttre sidan av apparaten med ett styvt plast- eller metallrör.

#### 9.2 JORDNING OCH POTENTIALUTJÄMNING

Anslut alltid apparaten till ett jordat uttag. Anslut jordkabeln till kopplingsplinten märkt med .

Apparaten bör anslutas till en potential utjämnare. Anslut kabeln till kopplingsplinten märkt med .

#### 9.3 VATTENANSLUTNING

- Vattentrycket bör vara mellan 150 kPa och 300 kPa. Om vattentrycket överstiger 300 kPa bör tryckreduceringsventil användas.
- Vattenanslutningen bör förses med en stoppventil med vilken vattentillförseln snabbt och fullständigt kan brytas. Vattenanslutningen bör även förset med en sil. Försäkra innan anslutning att inga filspån förekommer i vattenkretsen.
- Täpp igen oanvända anslutningar.
- Granska för eventuella läckage i fogar och rörkopplingar efter anslutningen.

#### 9.4 AVLOPPSANSLUTNING

Avloppsanslutningens komponenter bör hålla för temperaturer på upp till 100°C. Apparats undersida får inte utsättas för ånga förorsakad av hett avloppsvatten. Golvbrunn med stanklås bör installeras framför grytor och stekbord.



## 10 BYTE AV GASTYP

Av tabell T1 framgår landspecifika uppgifter om:

- vilken gastyp som kan användas i apparaten.
- inställningar och dysor för gastypen i fråga. Dysornas nummer som förekommer i tabellen finns även stansade på dysan

Konvertera apparaten för att passa för annan typ av gas enligt uppgifterna i tabell T1 och nedanstående :

- Byt ut huvudbrännarens dys ( UM ).
  - Ställ in avståndet A för primärluften.
  - Byt ut tändbrännarens dys ( UP ).
  - Ställ vid behov in tändbrännarens luftflöde.
  - Byt ut gasventilens dys för minimilåga ( Um ).
  - Fäst dekalen för den nya gastypen på apparaten.
- Dysor och dekaler ingår i leveransen.

### 10.1 BYTE AV HUVUDBRÄNNARENS DYS SAMT JUSTERING AV PRIMÄRLUFTEN.

- Lossa skruv V.
- Avlägsna dys UM och ersätt den enligt tabell T1.
- Dra åt dys UM.
- Ställ in primärluften enligt tabell T1 med hjälp av justeringsplåt Z.
- Dra åt skruv V.
- Montera avlägsnade komponenter tillbaka i bakvänd ordning.

### 10.2 BYTE AV TÄNDBRÄNNARENS DYS

- Avlägsna plugg R.
- Avlägsna dys UP och ersätt den enligt tabell T1.
- Dra åt plugg R.
- Montera avlägsnade komponenter tillbaka i bakvänd ordning.

## 11 IBRUKTAGNING

Se " UNDERHÅLLSANVISNINGAR ".

## BRUKSANVISNINGAR

### ANVÄNDNINGSFÖRESKRIFTER

Tillverkaren ansvarar inte för skador som uppstått på grund av att föreskrifter och anvisningar i denna manual inte följts.

- Läs noggrant anvisningarna i denna manual emedan de innehåller viktig information om apparatens rätta, effektiva och säkra installation, användning och underhåll.
- Förvara dessa anvisningar väl för eventuella andra användares bruk.
- Installation av denna apparat skall utföras enligt tillverkarens anvisningar samt följande lokala direktiv och bestämmelser. Anslutning till gas-, el- och vattennätet samt byte till annan typ av gas får endast utföras av behörig yrkespersonal.
- Apparatus service skall utföras av tillverkaren bemyndigad servicepersonal med användande av originalreservdelar.
- Låt en bemyndigad servicefirma se över apparaten två gånger per år. Tillverkaren rekommenderar att sluta ett serviceavtal.
- Denna apparat är avsedd för professionellt bruk och får därmed användas enbart av utbildad personal.
- Apparaten är avsedd för tillredning av livsmedel enligt anvisningarna. Att använda apparaten för andra ändamål är förbjudet.
- Låt inte apparaten gå på tomgång.
- Apparaten bör alltid övervakas under användning.
- **Stäng av apparaten och bryt ström- och gastillförseln om apparaten inte skall användas på en tid eller om den får fel eller fungerar avvikande från det normala. Kalla vid behov på service.**

- **Bryt alltid gas- och strömtilförseln till apparaten innan rengörings- eller underhållsåtgärder utförs.**
- Rengör apparaten enligt anvisningarna i "RENGÖRINGSANVISNINGAR".
- Förvara inte antändbart material i apparatens närhet. **BRANDFARA**
- Barn bör övervakas så de inte kommer åt att leka med apparaten.
- Personer (inberäknat barn) vars fysiska eller psykiska färdigheter eller kunskaper inte är tillräckliga bör inte använda apparaten utan övervakning av en för säkerheten ansvarig person.
- Tapp inte igen apparatens ventilationsöppningar och avlopp.
- Tumma inte på apparatens komponenter.
- Rengör inte med antändliga lösningar.

## 12 ANVÄNDNING

### ANVÄNDNINGSFÖRESKRIFTER

- Fritösen är avsedd för tillredning av färska och frusna produkter i olja eller upphettning av förkokta produkter.
- De livsmedel, som skall friteras, skall vara så torra som möjligt. Våta råvaror orsakar skum på oljan och får den att skumma över. **FARA FÖR BRÄNNSKADA.**
- Fyll på oljebassängen alltid då oljemängden sjunker under minimi-markeringen. För liten mängd olja utgör en risk för överhettning. **BRANDFARA.** Försäkra före oljepåfyllning att det inte finns vatten i bassängen.
- Fyll på med olja tills oljenviån når maximi-markeringen.
- Smält fett innan det hålls i bassängen om fast fett används. Lämna inte fett i bassängen efter användning.
- Sänk korgen med produkter långsamt ner i oljan för att förhindra att oljan börjar skumma. Avbryt nedsänkningen och vänta några sekunder innan korgen sänks helt ner i oljan om stora mängder skum uppstår.
- Starta inte apparaten utan olja eller fett i bassängen.
- Under pågående fritering får oljans nivå inte sjunka under minimi-markeringen eller överstiga max-markeringen.
- Apparaten är utrustad med en säkerhetstermostat med manuell återställning som bryter uppvärmningen om temperaturen stiger för högt.

### PÅFYLLNING OCH TÖMNING AV BASSÄNGEN

#### Påfyllning

- Kontrollera, att oljeavtappningskranen (på frontpanelen) är stängd.
- Fyll på med olja till minimi-markeringen.

#### Tömmning

- Stäng av apparaten.
- Låt oljan svalna.
- Öppna oljeavtappningskranen (på frontpanelen).

### 12.1 GASFRITÖS

Termostatventilen har följande lägen :

- Off (släckt)
- ★ Tändlåga
- 1...6 mellantemperaturer
- 7 högsta temperatur

## TÄNDNING OCH SLÄCKNING AV BRÄNNAREN

### Tändning av tändbrännaren

- Tryck in vredet och vrid det till läget "★".
- Tryck in vredet så långt det går och tryck på tändknappen.
- Håll vredet intryckt i ca 20 sekunder. Upprepa ovanstående om tändlågan slocknar.
- Tändlågan syns om luckan öppnas.
- Tändlågan kan även tändas med en låga.

### Tändning av huvudbrännaren

- Ställ in önskad temperatur med vredet.

### Släckning

Släck huvudbrännaren genom att ställa vredet i läget "★".

Släck tändlågan genom att ställa vredet i läget "●".

## 12.2 ELFRITÖS

Termostatens vred har följande lägen:

0	Off (släckt)
90	Lägsta temperatur
120-150	Mellantemperaturer
180	Högsta temperatur

### Påkoppling

- Vrid termostatens vred till önskad temperatur
- Den gula signallampan tänds.
- Den gula signallampan slocknar då inställd temperatur nåtts.

### Frånkoppling

- Ställ termostatens vred i läget "0".
- Den gula signallampan slocknar.

## 13 TILLFÄLLIG URBRUKTAGNING

Utför följande åtgärder om apparaten inte skall användas på en tid:

- Stäng samtliga huvudbrytare och ventiler
- Rengör och torka noggrant av apparaten.
- Låt möjliga lock stå öppna.
- Bred ett tunt skikt skyddande olja på de rostfria ytorna.

Återibruktagnin:

- Granska apparaten noggrant.
- Låt elapparater stå på med minsta värme i minst 60 minuter.

## RENGÖRINGSANVISNINGAR

### RENGÖRINGSFÖRESKRIFTER

Tillverkaren ansvarar inte för skador som uppstått på grund av att föreskrifter och anvisningar i denna manual inte följts.

- Bryt alltid strömtillförseln till apparaten innan rengöringsåtgärder utförs.
- Rengör ytor av rostfritt stål, kokgrytor, bassänger och stekbord samt kokplattor och stekgaller dagligen.
- Låt en bemyndigad servicefirma rengöra apparatens inre delar två gånger i året.
- Det är förbjudet att använda vattendusch eller tryckvätt vid rengöring av apparaten.
- Rengör inte golvet under och i närheten av apparaten med frätande ämnen.

## YTOR AV ROSTFRITT STÅL

- Rengör apparaten med en fuktig duk och använd vatten och rengöringsmedel, som inte är surt eller innehåller skurpartiklar. Rengör i riktning med stålytans satinmönster. Skölj med rent vatten och torka noggrant med en duk.
- Använd inte stålull eller verktyg av metall.
- Använd inte klorbaserade ämnen.
- Använd inga vassa föremål som kan skada ytan.

## RENGÖRING AV BASSÄNGEN

- Rengör bassängen med vatten; hetta upp vattnet till kokpunkten. Applicera vid behov fettlösande rengöringsmedel.
- Avlägsna eventuell kalkbildning med avkalkningsmedel.

## 14 OLJEFILTER

Användning av oljefilter förlänger oljans livslängd och garanterar ett bättre stekresultat. Rengör filtret enligt följande:

- Avlägsna filtret från hållaren
- Rengör filtret med ett fettlösande renöringsmedel
- Skölj filtret noggrant och torka det
- Placera filtret tillbaka i apparaten
- Byt ut filtret vid behov.

## UNDERHÅLLSANVISNINGAR

### UNDERHÅLLSFÖRESKRIFTER

Tillverkaren ansvarar inte för skador som uppstått på grund av att föreskrifter och anvisningar i denna manual inte följts.

- Läs noggrant anvisningarna i denna manual emedan de innehåller viktig information om apparatens rätta, effektiva och säkra installation, användning och underhåll.
- Installation av denna apparat skall utföras enligt tillverkarens anvisningar samt följande lokala direktiv och bestämmelser. Anslutning till gas-, el- och vattennätet samt byte till annan typ av gas får endast utföras av behörig yrkespersonal.
- Identifiering av apparaten: Apparats typ- och modellbeteckningar finns på typskylten samt tryckta på förpackningen.
- Apparaten bör installeras på en plats med god ventilation.
- Täpp inte igen apparatens ventilationsöppningar och avlopp.
- Tumma inte på apparatens komponenter.

## 15 BYTE AV GASTYP

Se "Installationsanvisningar".

## 16 IBRUKTAGNING

Granska apparatens funktion efter installation och eventuellt byte av gastyp. Om apparaten inte fungerar, se "FELSÖKNING".

### 16.1 GASENHETER:

Starta apparaten enligt "BRUKSANVISNINGAR" och granska följande:

- gastyck ( se följande stycke ).
- att lågorna tänds samt att systemet för AVLÄGSNANDE av rökgaser fungerar.

#### 16.1.1 KONTROLLERING AV GASTRYCK

- Använd en tryckmätare med en upplösning på minst 0.1 mbar.
- Avlägsna frontpanelen.
- Avlägsna skruven från kontrollanslutningen (PP) och anslut tryckmätaren.
- Kontrollera gastycket medan apparaten är i bruk.

**VIKTIGT !** Avbryt åtgärden omedelbart och kontakta gasleverantören om gasens anslutningstryck inte ligger inom de värden ( Min. - Max ) som anges i tabell T2.

- Avlägsna tryckmätaren och skruva i och dra åt kontrollanslutningens skruv.

## 16.2 ELENHETER

Starta apparaten enligt "BRUKSANVISNINGAR" och granska följande:

- fasernas spänningvärden.
- värme-elementens funktion.

## 17 FELSÖKNING

### 17.1 GASFRITÖS

#### Tändlågan tänds inte

Möjliga orsaker:

- För lågt gastryck.
- Tilltäppt gasrör eller dys.
- Felaktig gasventil.
- Tändaren felaktig eller dåligt ansluten.
- Tändaren eller tändarens kabel felaktig.
- Felaktig säkerhetstermostat

#### Tändlågan slocknar under användning

Möjliga orsaker:

- För lågt gastryck
- Felaktig gasventil.
- Felaktigt termoelement eller otillräcklig uppvärmning.
- Termoelementet fel anslutet till gasventilen.
- Gasventilens vred hölls inte tryckt tillräckligt länge.
- Felaktig säkerhetstermostat

#### Huvudbrännaren tänds inte (trots att tändlågan brinner)

Möjliga orsaker:

- För lågt gastryck.
- Tilltäppt gasrör eller dys.
- Felaktig gasventil.
- Felaktig brännare (hålen igentäppta).

#### Temperaturen kan inte justeras

Möjliga orsaker:

- Felaktig effektregulator.

### 17.2 ELFRITÖS

#### Apparaten blir inte varm.

Möjliga orsaker:

- Felaktig termostat.
- Felaktigt värme-element.
- Säkerhetstermostaten har löst ut.

#### Temperaturen kan ej justeras

Möjliga orsaker:

- Felaktig termostat.

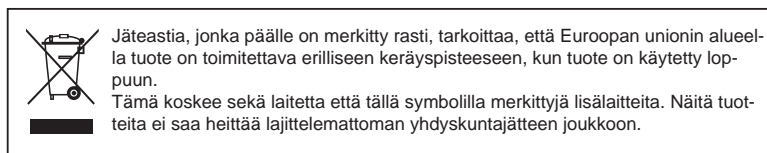

**metos**  
kitchen intelligence®