

metos

CORONA BUFFEVAGN

KYLBRUNN CB
KYLBRUNN + ÖVERDEL CBUS
VÄRMERI BM
VÄRMERI + ÖVERDEL BMUS
NEUTRAL ENHET SB
NEUTRAL ENHET + ÖVERDEL N
VARM TALLRIKSDISPENSER PDW
NEUTRAL TALLRIKSDISPENSER PD

Installations- och bruksanvisningar

Översättning av de ursprungliga anvisningarna



S/N: 10990901010010

Gäller från 01. 01. 2009

Rev.: 1.0

4309802, 4309806, 4309810, 4309814, 4309804, 4309808, 4309812, 4309816, 4309818, 4309822, 4309826, 4309830,
4309820, 4309824, 4309828, 4309832, 4309842, 4309844, 4309846, 4309848, 4309834, 4309836, 4309838, 4309840,
4309850, 4309854, 4309852, 4309856

Bästa kund,

Vi gratulerar till att Ni valde en Metos-apparat för Era köksaktiviteter. Ni gjorde ett gott val. Vi gör vårt bästa för att även Ni skall bli en nöjd Metos-kund, såsom våra andra tiotusentals kunder över hela världen.

Bekanta Er väl med denna bruksanvisning. I bruksanvisningen beskrivs rätta, säkra och effektiva arbetssätt, som ger den bästa nyttan av apparaten. Anvisningar och tips i denna bruksanvisning hjälper Er att snabbt komma igång och få största möjliga nytta av Er Metos-apparat.

Rätt till tekniska ändringar förbehålles.

På maskinens typskylt ser Ni apparatens tekniska data. Vänligen meddela apparatens serienummer från typskylten den första gången Ni behöver service eller tekniskt stöd. Detta ger Er snabbare hjälp. Er servicekontakt går snabbare och lättare om Ni redan nu fyller i kontaktinformationen till närmaste Metos-service på nedanstående rader.

METOS TEAM

Metos-service telefonnummer: _____

Kontaktpersonens namn: _____

1. Allmänt	1
1.1 I anvisningarna använda symbolers betydelse	1
1.2 I apparaten använda symbolers betydelse	1
1.3 Kontroll av sambandet mellan apparat och anvisningar	1
2. Säkerhetsföreskrifter	2
2.1 Säker användning	2
2.2 Ur bruktagning och demontering	2
3. Funktionsbeskrivning	3
3.1 Användningsområde	3
3.1.1 Annan användning	3
3.2 Funktionsprinciper	3
4. Användningsföreskrifter	4
4.1 Användning	4
4.1.1 Kylld brunn CB och CBUS	4
4.1.2 Värmeri BM och BMUS	4
4.1.3 Varm tallriksdispenser PDW	4
4.2 Efter användning	5
4.2.1 Tömning av isbrunnen	5
4.2.2 Rengöring	5
4.2.3 Byte av lampa (CBUS, N, BMUS)	6
4.2.4 Justering av fjädermekanismen	7
4.2.5 Justering av diametern (tilläggsutrustning)	8
5. Montering	9
5.1 Användningsförhållanden	9
5.2 Transport och förvaring	9
5.3 Montering	9
5.4 Uppackning	9
5.5 Anslutning till elnät	10
5.6 Start	10
5.6.1 Kylbrunn CB och CBUS, värmeri BM och BMUS, neutral enhet N, varm tallriksdispenser PDW	10
6. Felsökning	11
7. Tekniska specifikationer	13

1. Allmänt

Läs noggrant anvisningarna i denna manual emedan den innehåller viktig information om apparatens rätta, effektiva och säkra installation, användning och underhåll.

Förvara dessa anvisningar väl för eventuella andra användares bruk.

Installationen av denna apparat skall utföras enligt tillverkarens anvisningar samt följande lokala direktiv och bestämmelser. Apparaten får anslutas till el- och vattennätet endast av behörig yrkespersonal.

Personer som använder denna apparat skall vara instruerade om rätt och säker användning av apparaten.

Stäng av apparaten om den får fel eller funktionerar avvikande från det normala. Apparaten bör regelbundet funktionstestas enligt bruksanvisningen. Apparatens service skall utföras av tillverkaren bemyndigad servicepersonal med användande av originalreservdelar.

Om ovanstående anvisningar ej följes kan apparatens säkerhet äventyras.

1.1 I anvisningarna använda symbolers betydelse



Denna symbol informerar om en situation där en fara eventuellt kan uppstå. Givna anvisningar skall följas för att undvika att en risk för olycksfall uppstår.



Denna symbol informerar om rätt förfarande för att undvika möjligheten till dåligt slutresultat, apparatskada eller risk för fara.



Denna symbol informerar om rekommendationer och tips med vilka man får den bästa nyttan av apparaten.

1.2 I apparaten använda symbolers betydelse



Denna symbol på en apparatdel indikerar att spänningsförande komponenter finns bakom delen. Apparatdelen får lösgöras endast när den är utan spänning och med matarledningens stickpropp tagen ur uttaget. Apparaten kontrollpanel får öppnas endast av behörig yrkespersonal, som har rätt att installera och utföra service på elektriska apparater.

1.3 Kontroll av sambandet mellan apparat och anvisningar

På apparatens typskylt finns dess serienummer, som identifierar apparaten. I det fall att apparatens anvisningar har förlorats är det möjligt att beställa nya av tillverkaren eller hans lokala representant. Därvid bör ovillkorligen serienumret från apparatens typskylt uppges.

2. Säkerhetsföreskrifter

2.1 Säker användning



För att garantera säker användning bör följande säkerhetsföreskrifter följas.

- Vagnen måste kopplas från elnätet vid flyttning eller service.
- Vid rengöring bör man vara försiktig så att vatten inte kommer i kontakt med elektriska apparater. Spolning med vatten i dess omedelbara närhet är förbjuden.
- Det är förbjudet att utsätta vagnen för regn.

Om vagnen tas ur bruk en längre tid, lönar det sig att koppla bort den från elnätet, rengöra och torka av den invändigt.

2.2 Ur bruktagning och demontering

Det finns delar och komponenter i vagnen som kräver specialhantering för att förstöras. Det är skäl att kontakta lokala myndigheter vid demontering av en apparat som tagits ur bruk.

3. Funktionsbeskrivning

3.1 Användningsområde

Corona buffévagnarna är avsedda för förvaring och servering av mat under en kort tid i matserveringar och restauranger.

Tallriksdispenserna är avsedda för förvaring och distribuering av tallrikar. Tallrikarnas max. diameter är 270 mm.



Apparatens tillverkare ansvarar inte för situationer som kan uppstå om varningar och föreskrifter i denna manual inte följs.

3.1.1 Annan användning



Det är förbjudet att använda apparaten för andra ändamål.

Kontakta tillverkaren om du ämnar använda apparaten till annat än vad som nämnts i manualen.

3.2 Funktionsprinciper

Kylbrunnen kyls med en kopparslinga som går runt brunnen. Kopparslingan fungerar som en förångare.

Värmeriet värmer GN-kantinerna med hjälp av ånga som alstras av värmeelementet i brunnens botten.

Tallriksdispensern är försedd med metallfjädrar. Den varma modellen är även försedd med ett värmeelement som värmer upp dispensern.

4. Användningsföreskrifter

4.1 Användning

4.1.1 Kyld brunn CB och CBUS

Innan produkterna placeras i kylbrunnen bör temperaturen ha uppnått inställt värde på termostaten.

Rätt förvaring av produkterna kan underlätta kökets och serveringslinjens effektiva funktion samt påverka energikostnaderna. Vid användning bör följande observeras:

4.1.2 Värmeri BM och BMUS

Innan produkterna placeras i värmeriet bör temperaturen ha uppnått inställt värde på termostaten.

Rätt förvaring av produkterna kan underlätta kökets och serveringslinjens effektiva funktion samt påverka energikostnaderna. Vid användning bör följande observeras:

I normala förhållanden behöver man inte justera termostaten.

Stäng avloppsventilen och fyll brunnen med varmt vatten så att vattnets nivå är minst 3-5 cm ovanför botten.



Använd aldrig värmeriet utan vatten.



Vid tömning av brunnen bör man akta sig för det heta vattnet.



För att bevara rätt förvaringstemperatur, bör GN-kantiner eller lock användas på brunnen. Utan lock avdunstar vattnet.

4.1.3 Varm tallriksdispenser PDW

I normala förhållanden behöver man inte justera termostaten.

4.2 Efter användning

4.2.1 Tömning av brunnen

Enheten är utrustad med en tömningsventil som är belägen under brunnen och med vars hjälp man kan tömma brunnen på vatten. Enheten är som standard försedd med en 1 m tömnings slang med vars hjälp man kan leda vattnet till ett tömningskärl. Kärlet kan placeras inne i enheten bakom underhålls-luckan eller om utrymmet bakom luckan inte räcker till, bredvid enheten då tömningen görs.

Om enheten inte är ansluten till avloppssystemet, är det mycket viktigt att hålla tömningsventilen stängd förutom vid tömning. Detta speciellt om enheten är placerad på ett fukt-känsligt golvmaterial t ex parkettgolv.

4.2.2 Rengöring

Kyld brunn CB och CBUS

Vid normal användning krävs det dagligen inte mer än tillräcklig rengöring.

Vid rengöring av in- och utvändiga ytor bör man använda ett neutralt eller svagt basiskt rengöringsmedel eller torkning med fuktig duk. Slipande medel skall inte användas, speciellt inte på akrylytor.



Spolning med vatten vid rengöring av vagnen är förbjudet.

Rengör kylmaskinens kondensor en gång i veckan. Annan rengöring av maskineriet behövs inte.



Innan kondensorn dammsugs måste vagnen kopplas från elnätet genom att dra ur stickkontakten ur vägguttaget.



Annat än rengöring av kondensorn får inte utföras av andra än behöriga serviceföretag.



Vi rekommenderar att serviceföretaget rengör maskinkassetten inuti 1-2 gånger per år.

Värmeri BM och BMUS, tallriksdispenser PDW och PD

Vid normal användning krävs det dagligen inte mer än tillräcklig rengöring.

Vid rengöring av in- och utvändiga ytor bör man använda ett neutralt eller svagt basiskt rengöringsmedel eller torkning med fuktig duk. Slipande medel skall inte användas, speciellt inte på akrylytor.



Spolning med vatten vid rengöring av vagnen är förbjudet.

Neutral enhet SB och N

Vid normal användning krävs det dagligen inte mer än tillräcklig rengöring.

Vid rengöring av in- och utvändiga ytor bör man använda ett neutralt eller svagt basiskt rengöringsmedel eller torkning med fuktig duk. Slipande medel skall inte användas, speciellt inte på akrylytor.



Spolning med vatten vid rengöring av vagnen är förbjudet.

4.2.3 Byte av lampa (CBUS, N, BMUS)



Vid byte av lysrör måste armaturen kopplas från elnätet.

Det är bra att byta lysröret innan dess brukstid tar slut för att undvika att tändaren går sönder. Tändaren kan inte bytas ut.

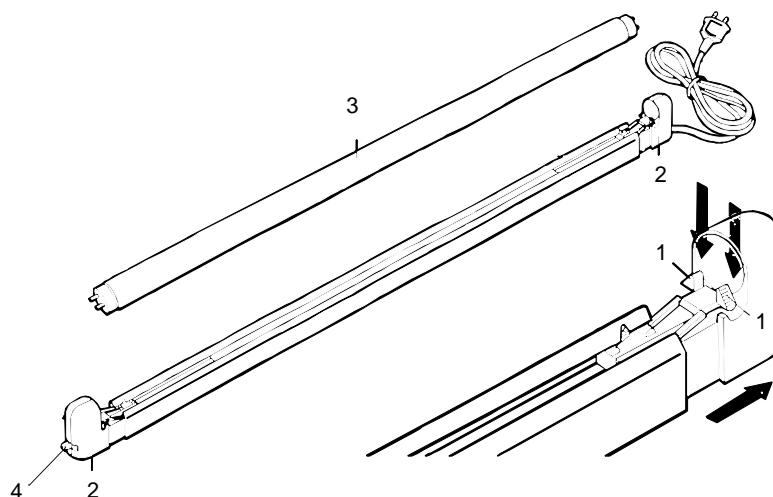

1. Knapp
2. Lysrörshållare
3. Lysrör
4. Strömbrytare

Tryck ner knapparna, drag lamphållarna utåt och tag bort lysröret. Placera ett nytt lysrör på plats och skjut tillbaka lamphållarna på plats.

4.2.4 Justering av fjädermekanismen

Koppla från apparaten (D-I PDW).



Tryck ned den tomma cylindern med handen för att komma åt fjädrarna.

Tallriksplattformen har ett hål för reservfjädrar för att hålla dem på plats.

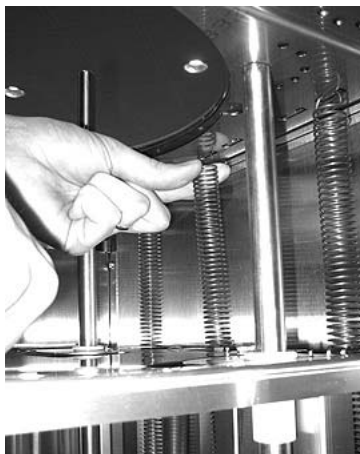

Ta ett fast grepp om fjädern och ställ den i önskat läge.

Fjädrern som används fästs i en C-formad skåra på locket.

Fjädringskraften bör fördelas så jämnt som möjligt på hela lyftanordningen. Använd lika många fjädrar på båda sidor.

4.2.5 Justering av diametern (tilläggsutrustning)

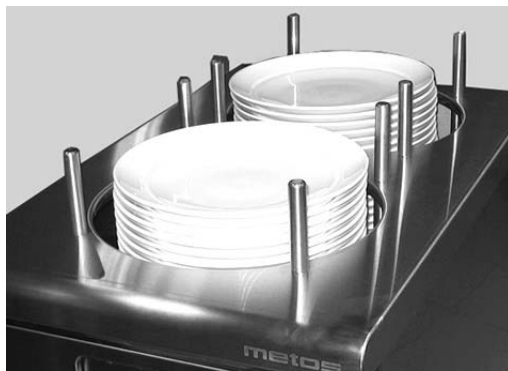

Avlägsna tallriksdispenserns lock genom att skruva loss stödstängerna (4 st/cylinder) som håller locket på sin plats.

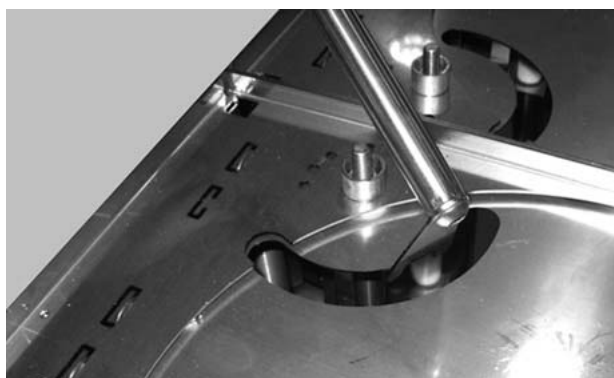

Trä justeringspinnarna (4 st/cylinder) på plats. Du behöver inte avlägsna cylindern från apparaten.

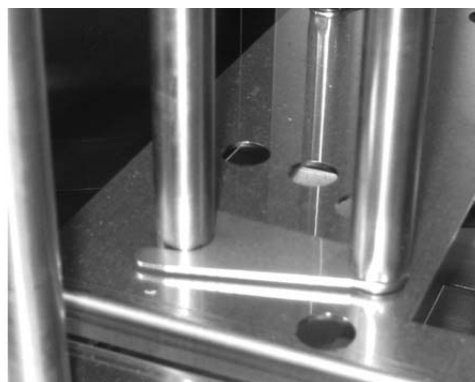

Lyft pinnen och vrid den i önskat läge. På justeringspinnens övre och nedre ända finns styrtappar som säkrar att pinnen står i rätt ställning.

Koppla på apparaten först då dispensermechanismen är tillbaka på plats (D-I PDW).

Justermöjligheterna för 270 mm: 180/200/220/235/270 mm

Justermöjligheterna för 320 mm: 240/250/270/285/320 mm

5. Montering

5.1 Användningsförhållanden

Vagnen är avsedd att användas i utrymmen, vars temperatur är +10°C - +25°C.

Kylbrunn CB och CBUS: Undvik att placera apparaten intill värmerier och ugnar.

5.2 Transport och förvaring

Vagnen bör transporteras i sin transportförpackning. Förpackningen kan brytas först i omedelbar närhet av monteringsplatsen. Vagnen bör transporteras i upprätt läge.

Vagnen är av slipat rfs-plåtar, melamin och plast och är därför ömtålig för repor som kan uppstå på en arbetsplats. Vagnen bör därför hämtas till monteringsplatsen i ett sent skede av en renovering eller nybyggnation. Vagnen får inte användas som monteringsunderlag.



Vagnen är inte avsedd att användas utomhus, inte ens i sin transportförpackning.

Kylbrunn CB och CBUS:



Om vagnen måste förvaras i ett ouppvämt utrymme så att dess eller framför allt dess motor är under 0°C, måste den värmas upp tills maskinens temperatur är minst +10°C. Start av kall maskin kan skada kylbrunnens kompressor.



Om vagnen har lutats kraftigt strax innan planerad start, bör man vänta minst 30 minuter innan den startas. I annat fall kan olja som samlats i kompressorns insugningsöppningar skada kompressorn.

5.3 Montering

Vagnen är utrustad med hjul. Placera vagnen på ett plant underlag.

Kylbrunn CB och CBUS: Kontrollera att luften till kondensorn kan cirkulera fritt.

5.4 Uppackning

Avlägsna försiktigt de skyddande plastfilmen på rfs- och plastytorna, så att ytorna inte repas.

5.5 Anslutning till elnät

Anslutningsledningen finns bakom gaveln, varvid lampan tänds automatiskt i modeller med övre del. Vagnen ansluts till elnätet med en jordad stickkontakt. Vid anslutningen bör varje vagn förses med ett vägguttag som är skyddat med en max 16 A:s säkring.

När vagnar kopplas ihop till en serveringslinje kan elledningen fästas med buntband i fästet som reserverats för den.

5.6 Start

5.6.1 Kylbrunn CB och CBUS, värmeri BM och BMUS, neutral enhet N, varm tallriksdispenser PDW

Efter att vagnen anslutits till elnätet startas den med huvudbrytaren (grön) och samtidigt kontrollerar man att brytarens signallampa tänds.

Om det uppstår problem vid i bruk tagningen, tag genast kontakt med Metos-servicen.

6. Felsökning

Om apparaten inte fungerar ordentligt, kontrollera då funktionerna enligt följande tabell. På så sätt kan onödiga servicebesök och kostnader undvikas. Om du har frågor om apparatens funktioner, kontakta Metos-service. Många problem kan lösas per telefon.

PROBLEM	EVENTUELLT FEL	ÅTGÄRDER
Vagnen får inte ström fastän strömbrytaren är påslagen	Strömkabeln är dåligt satt i vägguttaget	Fäst stickkontakten ordentligt
	Felaktig säkring	Byt säkring
Kylbrunn CB och CBUS: Kylmaskinen går men temperaturen sjunker inte till inställt värde	Kondensorn är full med damm	Dammsug kondensorn
	Omgivningens temperatur överstiger maxvärdet (+25°C)	Kontrollera att vagnen inte är placerad i någon värmekällas direkta närhet. Vid behov bör man ordna med maskinell luftcirkulation.
Värmeri BM och BMUS: Vattnet i brunnen blir inte varmt fastän brytarens signallampa tänds.	Det finns inte eller har inte funnits tillräckligt med vatten i brunnen under uppvärmningen.	Tillsätt varmt vatten tills vattnets nivå är minst 5 cm ovanför botten.
	Överhettningsskydd utlöst.	Återställ överhettningsskyddet.
Värmeri BM och BMUS: Maten håller sig inte tillräckligt varm	För mycket vatten i brunnen.	Minska på vatten till den rätta nivån.
	Brunnen delvis öppen.	Täck öppningarna med lock eller kanti-ner.



Apparaten innehåller inga delar som kan servas av användaren. Servicen bör överlätas till en auktoriserad servicefirma.

7. Tekniska specifikationer

Installationsritning U00258 A3

Installationsritning U00314 A3

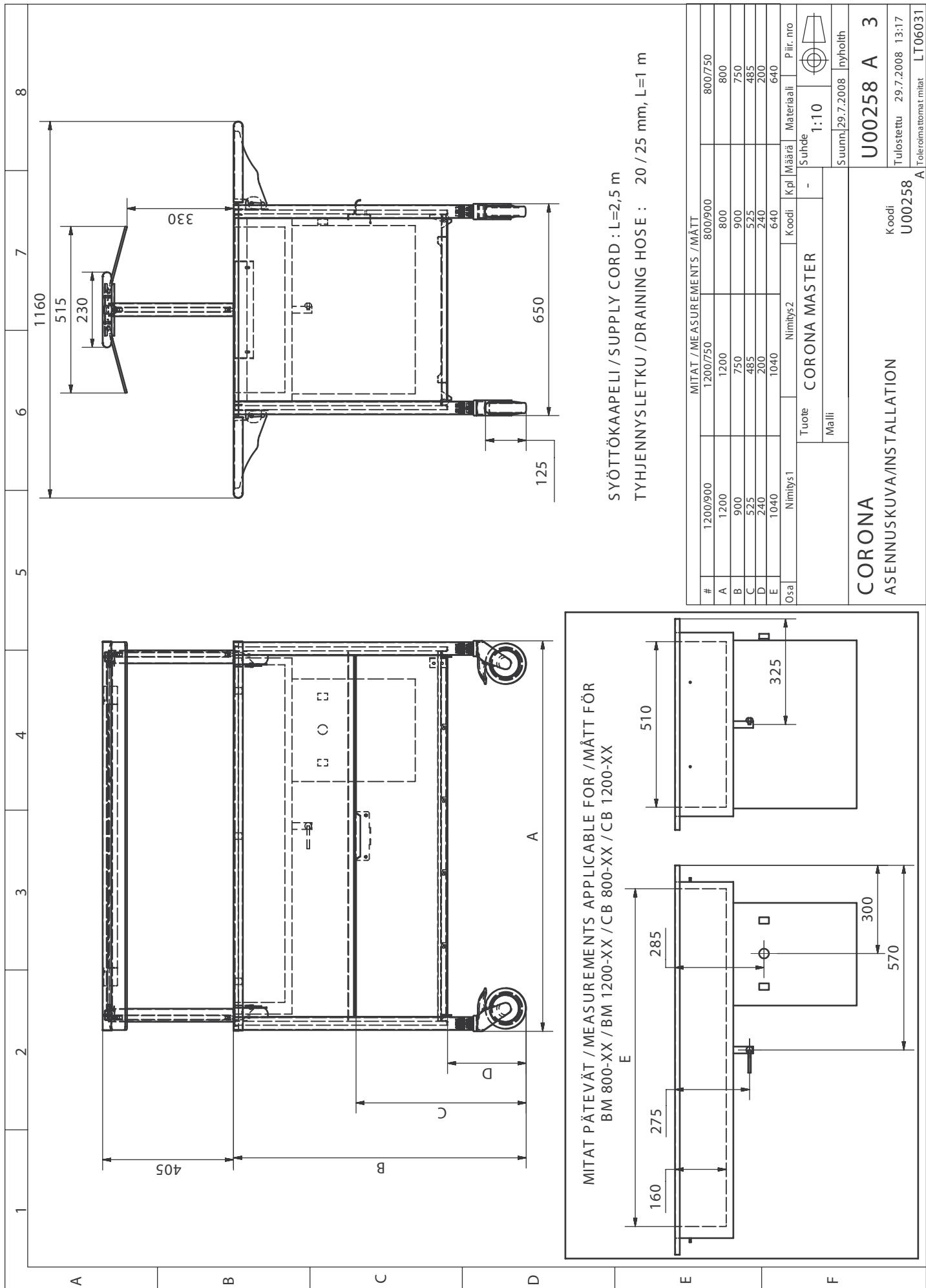

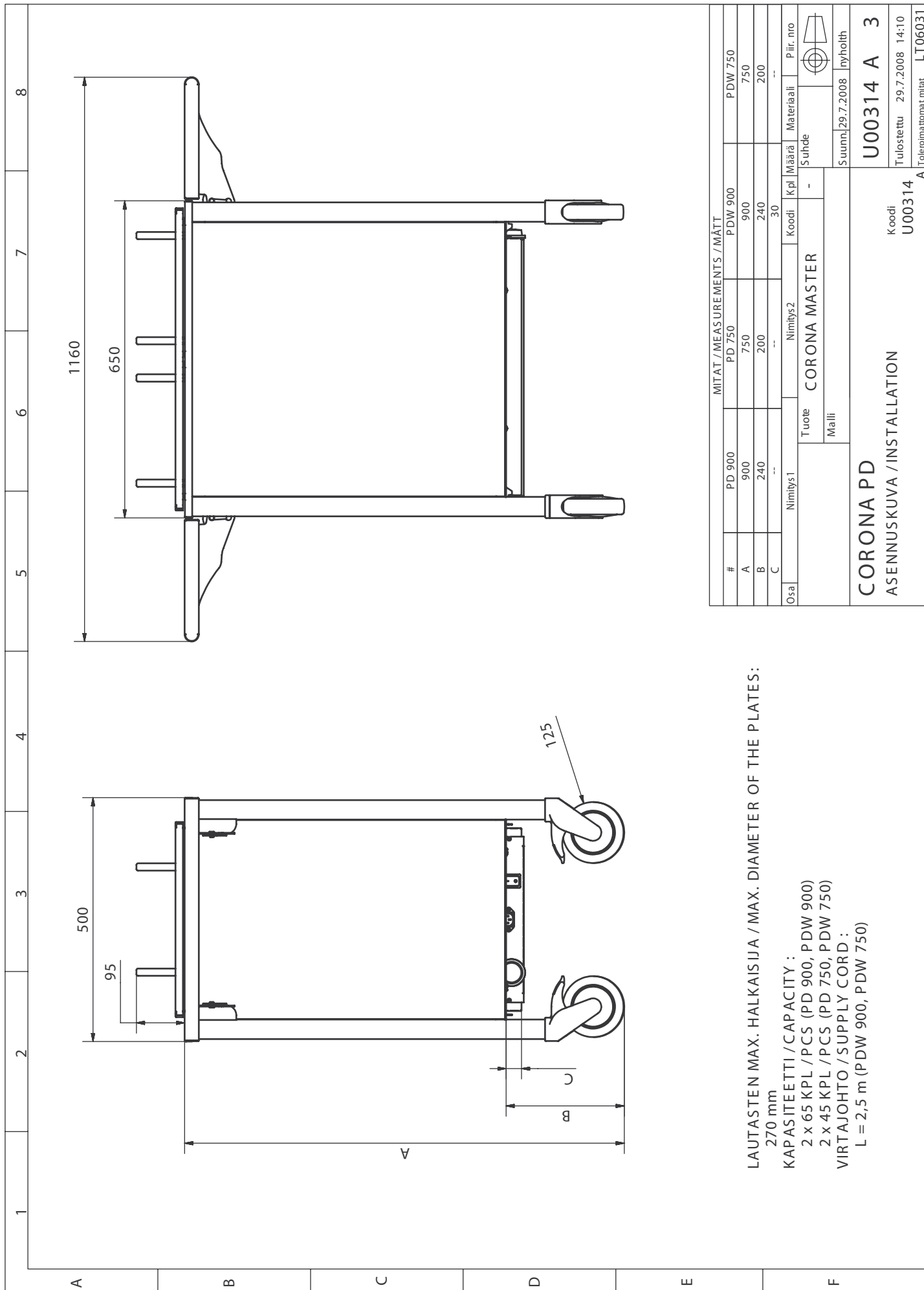

LAUTASTEN MAX. HALKAISUJA / MAX. DIAMETER OF THE PLATES:

270 mm

KAPASITEETTI / CAPACITY:

2 x 65 KPL / PCS (PD 900, PDW 900)

2 x 45 KPL / PCS (PD 750, PDW 750)

VIRTAJOHTO / SUPPLY CORD:

L = 2,5 m (PDW 900, PDW 750)

Tekniska specifikationer

Benämning	Modell	Specifikation
Elanslutning		230V 50Hz
Anslutningseffekt	CB,CBUS	0,43 kW
Anslutningseffekt	BM,BMUS	1,8 kW
Anslutningseffekt	N	18/30 W
Anslutningseffekt	PDW	0,7 kW
Kylmedia	CB,CBUS	R134a
Isolering	CB,CBUS	Polystyrencellplast
Styrenhet	CB,CBUS	Termostat
Temperaturområde	BM,BMUS	60...90°C
Justering av temperatur	BM,BMUS,PDW	Termostat
Standardfärger, täckskivor trä		Koski mel. Björk
		Grå tiwi mel. 802 matta
		Koski mel. Körsbär slät
Standardfärger, täckskivor plåt		Röd RAL 3000
		Blå RAL 5005

CB=KYLBRUNN CB, CBUS=KYLBRUNN + ÖVERDEL CBUS, BM=VÄRMERIMODUL BM, BMUS=VÄRMERIMODUL + ÖVERDEL BMUS, SB=NEUTRAL ENHET SB, N=NEUTRAL ENHET + ÖVERDEL N, PDW=VARM TALLRIKSDISPENSER PDW, PD=NEUTRAL TALLRIKSDISPENSER PD

800=Längd 800 mm, 1200=Längd 1200 mm

Valmistajan nimi / Tillverkarens namn / Manufacturer's name

METOS OY AB

Osoite / Adress / Address

04220 KERAVA
FINLAND

Vakuuttaa, että seuraava tuote / Försäkrar att följande produkt / Declare that the following product

Nimi, tyyppi tai malli / Namn, typ eller modell / Name, type or model

Drop-in kylmä- ja lämminlaitteet / varm och kall enheter / heated and cold units
Drop-in tekniikkaan perustuvat **Nova ja Corona** yksiköt / **Nova och Corona** enheter som byggs av
drop-in teknik / **Nova and Corona** units based on drop-in technology

on seuraavien direktiivien asiaankuuluvien säännösten mukainen / överensstämmer med tillämpliga bestämmelser
i följande direktiv / is in conformity with the relevant provisions of the following directives

MD 2006/95/EC, LVD 2006/95/EC, EMC 2004/108/EC, RoHS 2002/95/EC, WEEE 2002/96/EC

ja lisäksi vakuuttaa, että seuraavia yhdenmukaistettuja standardeja (tai niiden osia/kohtia) on sovellettu / och
försäkrar dessutom att följande harmoniserade standarder (eller delar/paragrafer) har använts / and furthermore
declares that the following harmonised standards (or parts/clauses) have been used

SFS-EN 61000-6-3: 2002
SFS-EN 61000-6-1: 2002
SFS-EN ISO 12100-1: 2003
SFS-EN ISO 12100-2: 2003

ja lisäksi vakuuttaa, että seuraavia muita standardeja (tai niiden osia/kohtia) on sovellettu / och försäkrar dessutom
att följande andra standarder (eller delar/paragrafer) har använts / and furthermore we declare that the following
other standards (or parts/clauses) have been used

SFS-EN 60335-1: 2002
SFS-EN 60204-1: 2006

Tuotteen suunnitelmatarkastustodistus ja laatujärjestelmää valvova ilmoitettu laitos (vain painelaitteet)
Produktens konstruktionskontrollcertifikat och anmält organ, som övervakar kvalitetssystemet (endast tryckkärl)
Product design examination certificate and the notified body supervising the quality system (only pressure vessels)

Alla mainittu henkilö on valtuutettu kokoamaan teknisen tiedoston / Nedan nämnda person är bemyndigad att
sammanställa den tekniska dokumentfilen / The person mentioned below is authorized to compile the technical file

Antti Myllys Metos Oy Ab, Ahjonkaarre, 04220 Kerava, Finland

Antopaikka ja päivä / Utfärdad på ort och datum / Place and date of issue

KERAVA 15.6.2010

Valtuutetun henkilön nimi ja asema / Bemyndigad persons namn och befattning / Name and title of authorized person

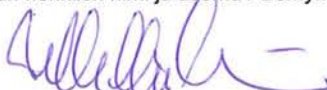

Pekka Mönkkönen – Director of Business Unit

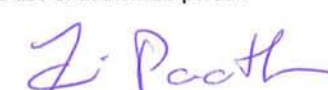

Jani Paatola - Manager



Den överkorsade soptunnan på hjul betyder att inom EU måste produkten vid slutet av dess livslängd föras till en separat sopuppsamling. Detta gäller inte bara denna enhet utan även alla tillbehör som är märkta med denna symbol. Kasta inte dessa produkter med det vanliga hushållsavfallet.