

metos

INDUKTIOLIEDET - INDUKTIONSSPISAR

700 - 900 DIAMANTE Ravintolalaitesarja - Restaurangserie

Asennus- ja käyttöohje Installations- och användningsanvisningar

Käännös valmistajan alkuperäisestä käyttöohjeesta - Översättning av tillverkarens manual



Tyyppi / typ:

D92/10GCI, D94/10GCI, D92/10GCIW, D92/10TCI, D94/10GCI, D92/10TCIW, D92/10TCITC, D94/10TCITC, D92/10CITC,
D94/10GCITC, D72/10TCI, D74/10TCI, D72/10TCIW, D72/10GCIW, D74/10GCI, D72/10GCIW

4343028, 4343030, 4343316, 4343320, 4343322, 4343326, 4343310, 4343312, 4343787, 4343314, 4343882, 4343886, 4343888, 4343878, 4343884, 4343878

Valmistaja - tillverkare
ALI S.p.A.
Via Del Boscon, 424
I-32100 Belluno (BL)

SISÄLLYSLUETTELO - INNEHÅLLSFÖRTECKNING

TEKNISET TIEDOT - TEKNISK INFORMATION	4
FI SUOMI	9
SV SVENSKA.....	16

TEKNISET TIEDOT - TEKNISKA DATA - TECHNICAL DATA

Asennuskuva - installationsbild - Installation diagram

(D)72/10 TCIW

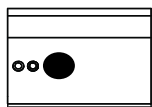

(D)72/10 TCI

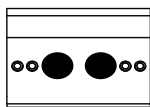

(D)74/10 TCI

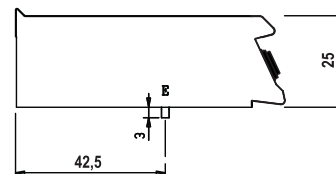
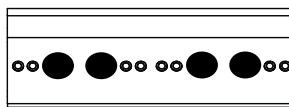

(D)72/10 GCIW

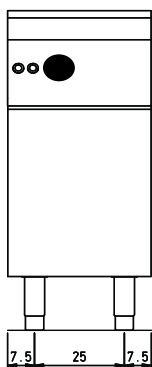

(D)72/10 CI
(D)72/10 GCI



(D)74/10 CI
(D)74/10 GCI

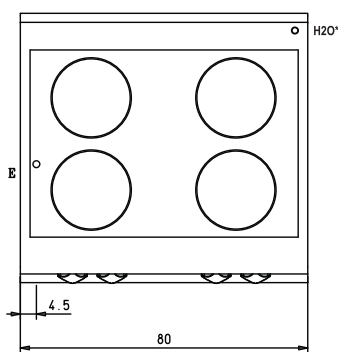
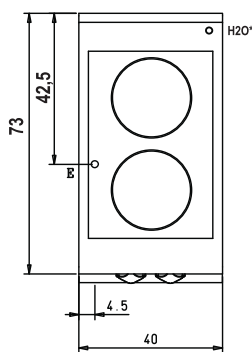
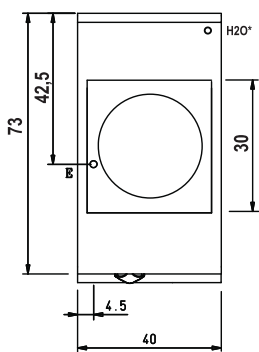
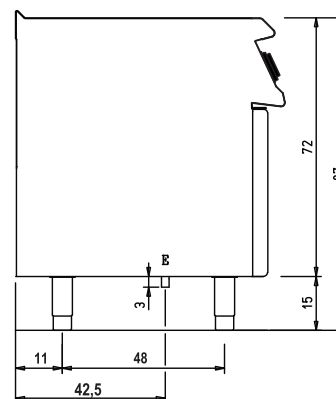
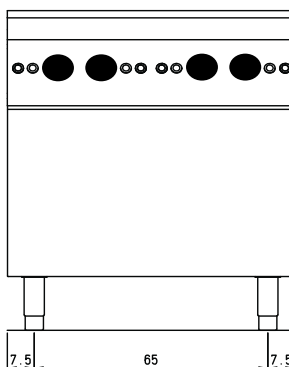

E: Liitosjohdon vedonpoistaja - Elkabelns dragavlastare / Electric cable stress relief

H20* Vesiliitântä / Vattenanslutning / Water inlet EN ISO 228-1 G 3/4

Mittayksikkö / måttenhet / dimensions: cm

TEKNISET TIEDOT - TEKNISKA DATA - TECHNICAL DATA

Asennuskuva - installationsbild - Installation diagram

(D) 92/10 TCIW

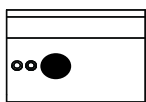

(D) 92/10 TCITC
(D) 92/10 TCI

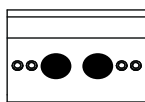

(D) 94/10 TCITC
(D) 94/10 TCI

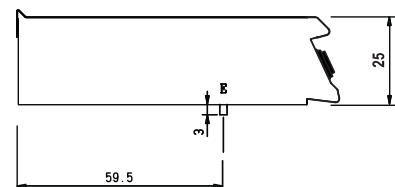
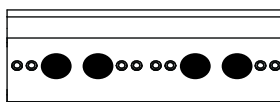

(D) 92/10 GCIW

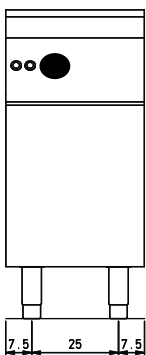

(D) 92/10 GCITC
(D) 92/10 GCI
(D) 92/10 CI

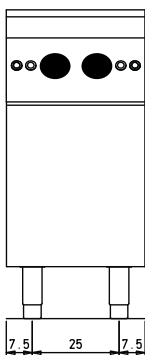

(D) 94/10 GCITC
(D) 94/10 GCI
(D) 94/10 CI

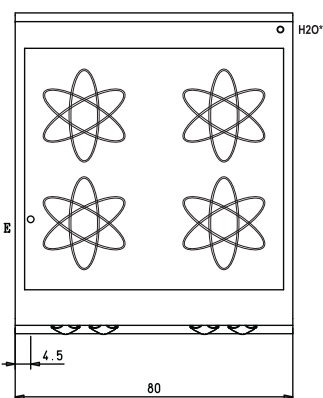
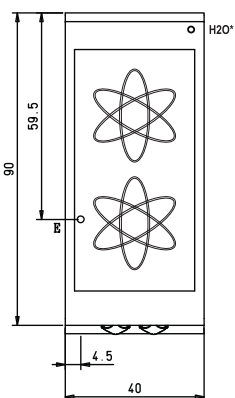
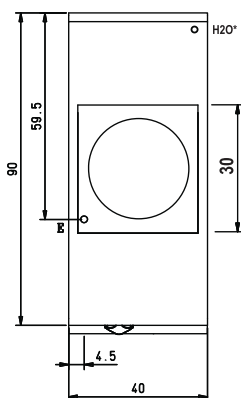
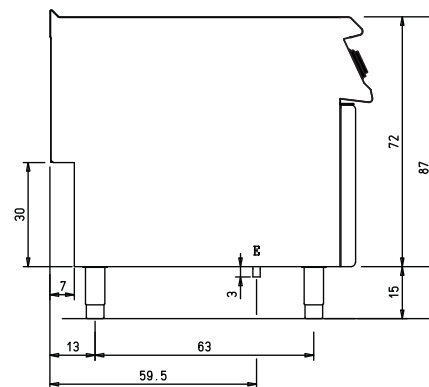
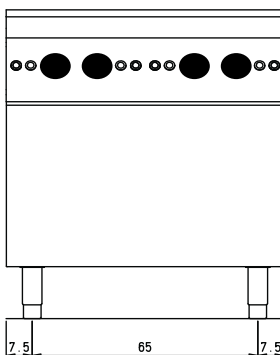

E: Liitosjohdon vedonpoistaja - Elkabelns dragavlastare / Electric cable stress relief

H2O* Vesiliitäntä / Vattenanslutning / Water inlet EN ISO 228-1 G 3/4

Mittayksikkö / måttenhet / dimensions: cm

Laitteiden kiinnittäminen toisiinsa - Ihopkoppling av enheter - Combining Appliances

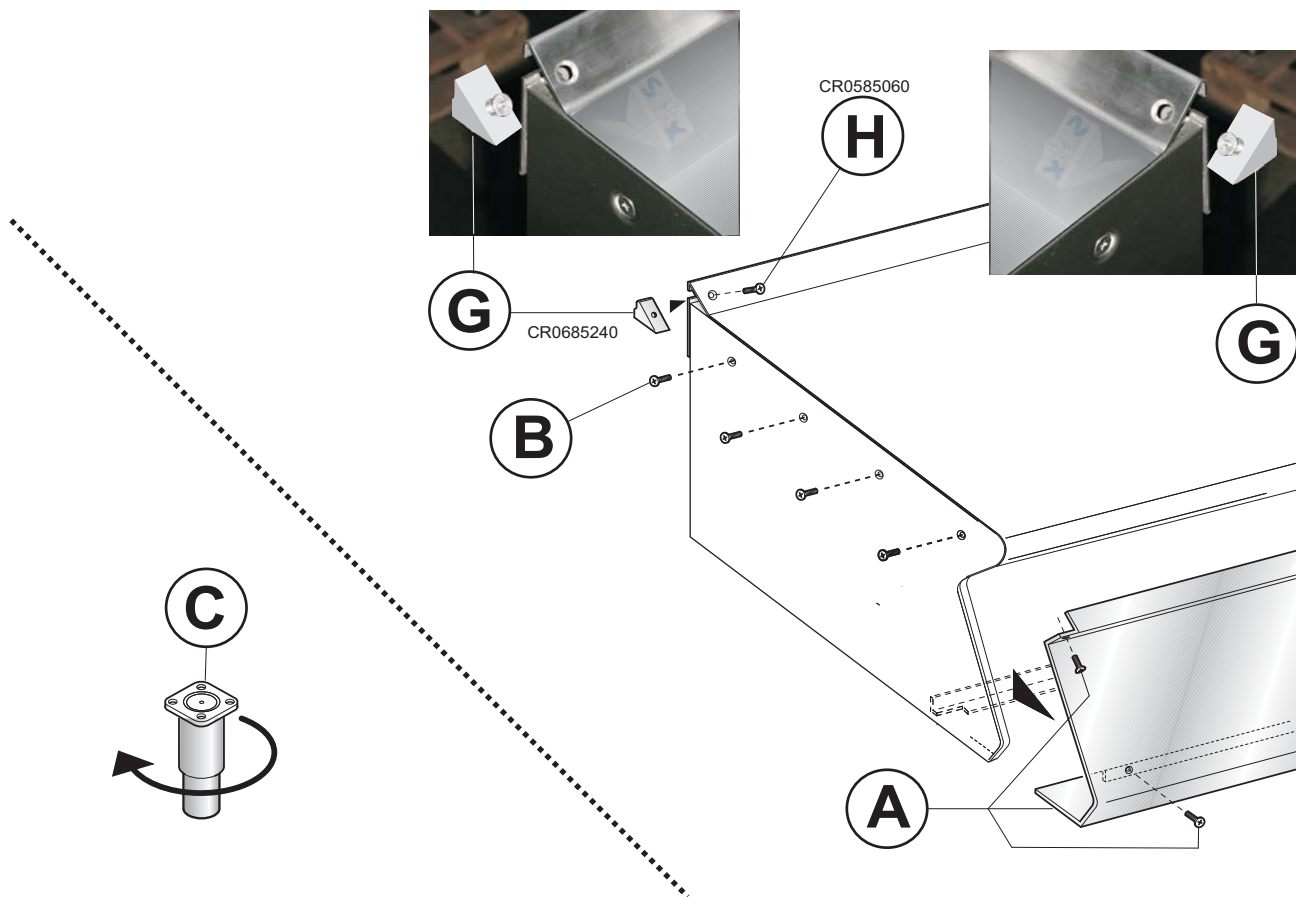
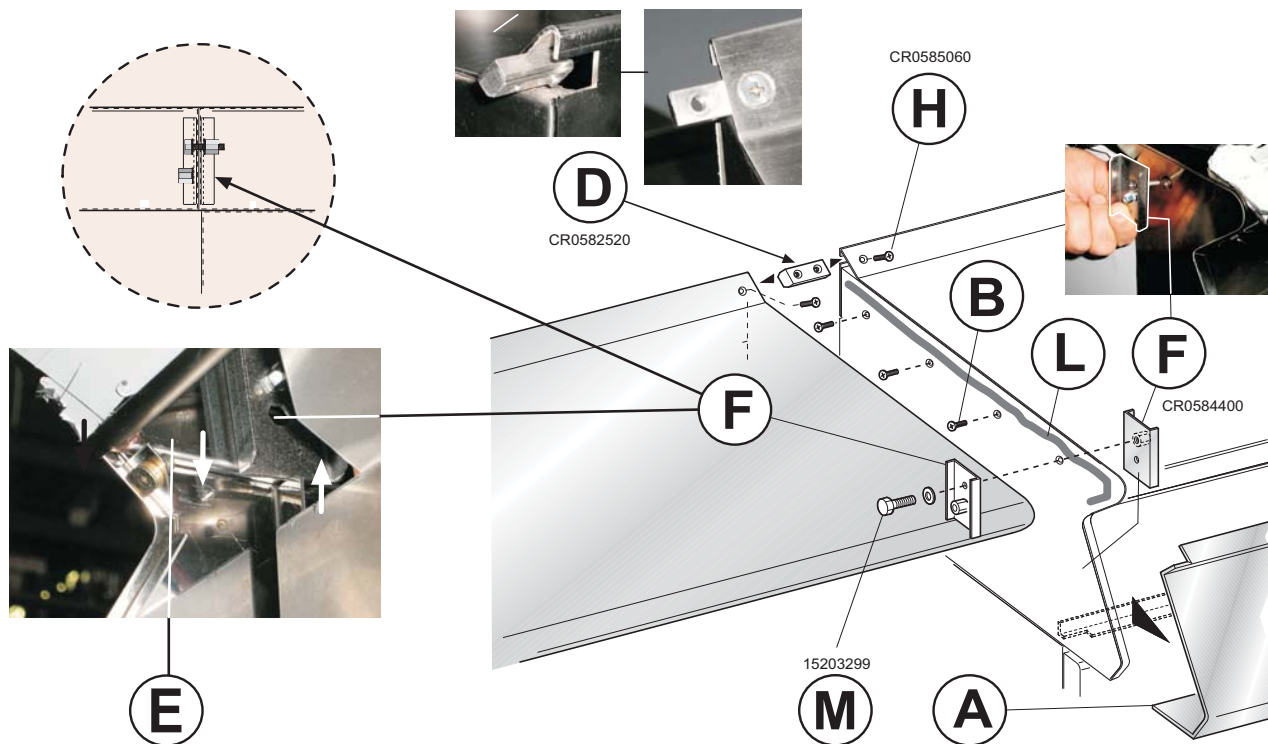

TEKNISET TIEDOT - TEKNISKA DATA - TECHNICAL DATA

T4

Sähkölaitteiden tekniset tiedot - Tekniska data för elenheter - Technical data of electric appliances

Malli Model Model	Malli Modell Model	Leveys Bredd Width	Jännite Spänning Voltage	Vaiheita Faser Phases	Taajuus Frekvens Frequency	Maksimi teho Max effekt Max. total power	Liitäntäkabeli Anslutningskabel Power supply cable	Nettopaino Nettovikt Net weight
92/10 CI	D92/10 CI	400	400	3	50/60	10	4 G 2,5	54
92/10 TCI	D92/10 TCI	400	400	3	50/60	10	4 G 2,5	44
92/10 GCI	D92/10 GCI	400	400	3	50/60	10	4 G 2,5	54
94/10 CI	D94/10 CI	800	400	3	50/60	20	4 G 6	90
94/10 TCI	D94/10 TCI	800	400	3	50/60	20	4 G 6	58
94/10 GCI	D94/10 GCI	800	400	3	50/60	20	4 G 6	90
72/10 CI	D72/10 CI	400	400	3	50/60	7	4 G 2,5	50
72/10 TCI	D72/10 TCI	400	400	3	50/60	7	4 G 2,5	38
72/10 GCI	D72/10 GCI	400	400	3	50/60	7	4 G 2,5	50
74/10 CI	D74/10 CI	800	400	3	50/60	14	4 G 6	65
74/10 TCI	D74/10 TCI	800	400	3	50/60	14	4 G 6	46
74/10 GCI	D74/10 GCI	800	400	3	50/60	14	4 G 6	65
92/10 TCITC	D92/10 TCITC	400	400	3	50/60	14	4 G 2,5	54
92/10 GCITC	D92/10 GCITC	400	400	3	50/60	14	4 G 2,5	44
94/10 TCITC	D94/10 TCITC	800	400	3	50/60	28	4 G 10	90
94/10 GCITC	D94/10 GCITC	800	400	3	50/60	28	4 G 10	58
92/10 TCIW	D92/10 TCIW	400	400	3	50/60	5	4 G 1,5	44
92/10 GCIW	D92/10 GCIW	400	400	3	50/60	5	4 G 1,5	54
72/10 TCIW	D72/10 TCIW	400	400	3	50/60	5	4 G 1,5	40
72/10 GCIW	D72/10 GCIW	400	400	3	50/60	5	4 G 1,5	50
72/10 TCIW	D72/10 TCIW	400	230	3	50/60	5	4 G 1,5	40
72/10 GCIW	D72/10 GCIW	400	230	3	50/60	5	4 G 1,5	50
92/10 TCIW	D92/10 TCIW	400	230	3	50/60	5	4 G 1,5	44
92/10 GCIW	D92/10 GCIW	400	230	3	50/60	5	4 G 1,5	54

TEKNISET TIEDOT - TEKNISKA DATA - TECHNICAL DATA

Sähkölaitteiden tekniset tiedot - Tekniska data för elenheter - Technical data of electric appliances						
Malli Model Model	Malli Modell Model	Jännite Spänning Voltage	Maksimi teho Max effekt Max. total power	I _{max}	Katkaisija Avbrytare Circuit breaker	Tyyppi - Typ - Type
92/10 CI	D92/10 CI	400	10	15,3	3 X 16A	B o C
92/10 TCI	D92/10 TCI	400	10	15,3	3 X 16A	B o C
92/10 GCI	D92/10 GCI	400	10	15,3	3 X 16A	B o C
94/10 CI	D94/10 CI	400	20	30,6	3 X 32A	B o C
94/10 TCI	D94/10 TCI	400	20	30,6	3 X 32A	B o C
94/10 GCI	D94/10 GCI	400	20	30,6	3 X 32A	B o C
72/10 CI	D72/10 CI	400	7	10,7	3 X 13A	B o C
72/10 TCI	D72/10 TCI	400	7	10,7	3 X 13A	B o C
72/10 GCI	D72/10 GCI	400	7	10,7	3 X 13A	B o C
74/10 CI	D74/10 CI	400	14	21,5	3 X 25A	B o C
74/10 TCI	D74/10 TCI	400	14	21,5	3 X 25A	B o C
74/10 GCI	D74/10 GCI	400	14	21,5	3 X 25A	B o C
92/10 TCITC	D92/10 TCITC	400	14	21,5	3 X 25A	B o C
92/10 GCITC	D92/10 GCITC	400	14	21,5	3 X 25A	B o C
94/10 TCITC	D94/10 TCITC	400	28	43	3 X 50A	B o C
94/10 GCITC	D94/10 GCITC	400	28	43	3 X 50A	B o C
92/10 TCIW	D92/10 TCIW	400	5	7,2	3 X 10A	B o C
92/10 GCIW	D92/10 GCIW	400	5	7,2	3 X 10A	B o C
72/10 TCIW	D72/10 TCIW	400	5	7,2	3 X 10A	B o C
72/10 GCIW	D72/10 GCIW	400	5	7,2	3 X 10A	B o C
72/10 TCIW	D72/10 TCIW	230	5	12,6	3 X 16A	B o C
72/10 GCIW	D72/10 GCIW	230	5	12,6	3 X 16A	B o C
92/10 TCIW	D92/10 TCIW	230	5	12,6	3 X 16A	B o C
92/10 GCIW	D92/10 GCIW	230	5	12,6	3 X 16A	B o C

FI ASENNUS- JA KÄYTTÖOHJE

Käännös valmistajan alkuperäisestä käyttöohjeesta

SISÄLLYSLUETTELO

YLEISTÄ	10
1 LAITTEEN TIEDOT.....	10
2 YLEISIÄ OHJEITA	10
ASENTAJAN HUOMIOON	10
KÄYTTÄJÄN HUOMIOON.....	10
HUOLTOHENKILÖKUNNAN HUOMIOON.....	10
PUHDISTUKSESSA HUOMIOITAVAA	10
3 PAKKAUKSEN JA LAITTEEN HÄVITTÄMINEN.....	10
ASENNUSOHJEET	10
ASENNUKSESSA HUOMIOITAVAA.....	10
4 VIITESTANDARDIT JA LAIT.....	11
5 PAKKAUKSEN PURKAMINEN.....	11
6 LAITTEEN SIJOITUS	11
7 LIITÄNNÄT	11
8 KÄYTTÖÖNOTTO	11
KÄYTTÖOHJEET	11
KÄYTTÄJÄN HUOMIOON.....	11
9 INDUKTIOLIEDEN / -WOKIN KÄYTTÖOHJEET	12
10 KÄYTÖSTÄ POISTO VÄLIAIKAISESTI.....	12
PUHDISTUSOHJEET	12
PUHDISTUKSESSA HUOMIOITAVAA	12
YLLÄPITO-OHJEET	13
YLLÄPIDOSSA HUOMIOITAVAA	13
12 KÄYTTÖÖNOTTO	13
13 VIANETSINTÄ.....	13

YLEISTÄ

Tämä kappale sisältää yleistä tietoa jota kaikki jotka käyttävät näitä ohjeita tulee tuntea. Yksilöllisiä ohjeita löytyy "... OHJEET" kappaleista.

Kaikki tässä ohjeessa mainitut liitännät ja ominaisuudet ei ehkä esiinny juuri kyseisessä laitteessa.

1 LAITTEEN TIEDOT

- Laitteen tyyppikilpi löytyy ohjauspaneelin sisältä.
- Laitteen malli sekä valmistusnumero on painettu myös pakkaukseen.

2 YLEISIÄ OHJEITA

Valmistaja ei ole vastuussa ohjeiden vastaisesta käytöstä aiheutuneista vahingoista.

ASENTAJAN HUOMIOON

- Tutustu huolellisesti tämän ohjeen sisältöön, koska siinä on tärkeää tietoa laitteen oikeasta, tehokkaasta ja turvallisesta asentamisesta, käytöstä ja huoltamisesta.
- Tämän laitteen asennus on suoritettava valmistajan antamien ohjeiden mukaisesti paikallisia ohjeita ja määräyksiä noudattaen. Ainoastaan tarvittavan ammattipätevyden omaava henkilö saa liittää laitteita kaasu- tai sähköverkkoon ja/tai muuttaa laitteita toiselle kaasutyypille.
- Laitteen tunnistaminen: Laitteen tyyppi sekä mallimerkinnät löytyvät pakkauksesta ja laitteen tyyppikilvestä.
- Laite tulee asentaa tilaan, jossa on hyvä ilmanvaihto.
- Älä peitä laitteen ilma- tai poistoaukkoja.
- Älä peukaloi laitteen osia.

KÄYTTÄJÄN HUOMIOON

- Tutustu huolellisesti tämän ohjeen sisältöön, koska siinä on tärkeää tietoa laitteen oikeasta, tehokkaasta ja turvallisesta asentamisesta, käytöstä ja huoltamisesta.
- Säilytä tämä ohje huolellisesti mahdollisia muitakin käyttäjiä varten.
- Tämän laitteen asennus on suoritettava valmistajan antamien ohjeiden mukaisesti paikallisia ohjeita ja määräyksiä noudattaen. Ainoastaan tarvittavan ammattipätevyden omaava henkilö saa liittää laitteita kaasu- tai sähköverkkoon ja/tai muuttaa laitteita toiselle kaasutyypille.
- Käytä laitteen huoltamiseen valmistajan valtuuttamaa huolto- liikettä sekä alkuperäisiä varaosia.
- Anna valtuutetun huoltoliikkeen tarkistaa laite kaksi kertaa vuodessa. Valmistaja suosittelee huoltosopimuksen solmimista.
- Laite on tarkoitettu ammattimaiseen käyttöön ja ainoastaan koulutetun henkilökunnan käytettäväksi.
- Laite on tarkoitettu ruuan kypsennykseen ohjeiden mukaisesti. Laitteen käyttö muuhun tarkoitukseen on kielletty.
- Älä käytä laitetta tyhjänä.
- Laitetta on aina valvottava käytön aikana.
- **Sulje laitteen ulkopuolinen kaasun sulkuventtiili ja katkaise virransyöttö laitteeseen jos laitetta ei käytetä pidempään aikaan tai jos laite vikaantuu tai toimii poikkeavasti. Kutsu tarvittaessa huolto.**
- Puhdista laite kappaleen "PUHDISTUSOHJEET" ohjeiden mukaisesti.
- Älä säilytä syttyvää materiaalia laitteen läheisyydessä. **TULIPALON VAARA.**
- Henkilöt (mukaan lukien lapset), joiden fyysiset tai psyykkiset valmiudet tai tietotaito eivät ole riittävät eivät tule käyttää tai puhdistaa laitetta ilman turvallisuudesta vastaavan henkilön valvontaa.
- Lapsia on valvottava, ettei he pääse leikkimään laitteella
- Älä peitä laitteen ilma- tai poistoaukkoja.
- Älä peukaloi laitteen osia.

HUOLTOHENKILÖKUNNAN HUOMIOON

- Tutustu huolellisesti tämän ohjeen sisältöön, koska siinä on tärkeää tietoa laitteen oikeasta, tehokkaasta ja turvallisesta asentamisesta, käytöstä ja huoltamisesta.
- Tämän laitteen asennus on suoritettava valmistajan antamien ohjeiden mukaisesti paikallisia ohjeita ja määräyksiä noudattaen. Ainoastaan tarvittavan ammattipätevyden omaava henkilö saa liittää laitteita kaasu- tai sähköverkkoon ja/tai muuttaa laitteita toiselle kaasutyypille.
- Laitteen tunnistaminen: Laitteen tyyppi sekä mallimerkinnät löytyvät pakkauksesta ja laitteen tyyppikilvestä.
- Laite tulee asentaa tilaan, jossa on hyvä ilmanvaihto.
- Älä peitä laitteen ilma- tai poistoaukkoja.
- Älä peukaloi laitteen osia.

PUHDISTUKSESSA HUOMIOITAVAA

- Puhdista laitteen ruostumattomat teräspinnat, keitto ja paistotaltaat sekä keittolevyt ja parilat päivittäin.
- Pyydä valtuutettu huolto puhdistamaan laitteen sisäosat kaksi kertaa vuodessa.
- **Älä koskaan käytä laitteen puhdistuksessa vesisuihkua tai painepesuria.**
- Älä puhdista laitteen alla olevaa lattiaa syövyttävillä aineilla.

3 PAKKAUKSEN JA LAITTEEN HÄVITTÄMINEN

3.1 PAKKAUS

Pakkaus koostuu ympäristöystävällisistä materiaaleista. Kierrätettävät muovimateriaalit ovat:

- läpinäkyvä suojamuovi sekä pussit jotka sisältävät ohjeet ja suuttimet (Polyeteeni - PE).
- vanteet (Polypropeeni- PP).

3.2 LAITE

Laite on valmistettu 90% kierrätettävistä materiaaleista (ruostumaton teräs, alumiini, kupari...).

Laitteen palveltua taloudellisen elinikänsä loppuun on sen hävittämisessä noudatettava voimassa olevia paikallisia määräyksiä ja ohjeita. Ympäristölle mahdollisesti haitallisten aineiden hävittäminen ja kierrätettävien, uudelleen käytettävien materiaalien hyödyntäminen tapahtuu parhaiten käyttämällä alan ammattityövoimaa apuna.

MELUUN LIITTYVÄT RISKIT

- Ilmassa kulkeutuvista melupäästöistä A-painotettu äänenpaine on alle 70 dB (A).

ASENNUSOHJEET

ASENNUKSESSA HUOMIOITAVAA

Valmistaja ei ole vastuussa ohjeiden vastaisesta käytöstä aiheutuneista vahingoista.

- Tutustu huolellisesti tämän ohjeen sisältöön, koska siinä on tärkeää tietoa laitteen oikeasta, tehokkaasta ja turvallisesta asentamisesta, käytöstä ja huoltamisesta.
- Tämän laitteen asennus on suoritettava valmistajan antamien ohjeiden mukaisesti paikallisia ohjeita ja määräyksiä noudattaen. Ainoastaan tarvittavan ammattipätevyden omaava henkilö saa liittää laitteita kaasu- tai sähköverkkoon ja/tai muuttaa laitteita toiselle kaasutyypille.
- Laitteen tunnistaminen: Laitteen tyyppi sekä mallimerkinnät löytyvät pakkauksesta ja laitteen tyyppikilvestä.
- Laite tulee asentaa tilaan, jossa on hyvä ilmanvaihto.
- Älä peitä laitteen ilma- tai poistoaukkoja.
- Älä peukaloi laitteen osia.

4 VIITESTANDARDIT JA LAIT

Asenna laite voimassa olevien turvallisuusmääräyksien mukaisesti.

Asenna laite voimassa olevien määräysten mukaisesti.

5 PAKKAUKSEN PURKAMINEN

Pura pakkaus heti toimituksen jälkeen ja varmista, että kaikki osat ovat mukana ja ehjät. Ilmoita mahdolliset puutteet ja vahingot heti laitteen toimittajalle.

- Poista pakkaus
- Poista suojamuovi laitteen pinnoista. Laitteeseen mahdollisesti jäävä liima tulee poistaa perusteellisesti sopivalla aineella, esim. asetonilla. Hankaavia aineita ei saa käyttää.

6 LAITTEEN SIJOITUS

- Laitteen ulkomitat sekä liitäntöjen sijoitus näkyvät asennuskuvissa tämän ohjeen alussa.
- Laite voidaan asentaa yksittäin tai yhdistää muihin saman sarjan laitteisiin.
- Laitetta ei saa asentaa kiinteästi kalusteisiin niin, että huolto estyy.
- Jätä laitteen ja seinän väliin vähintään 10 cm.
- Säädä laite suoraksi säädettävien jalkojen avulla
- Alle 40 kg painavat pöytämalliset laitteet jotka asennetaan erikseen, on kiinnitettävä laipallisten jalkojen avulla.

6.1 LAITTEIDEN ASENNUS JALUSTALLE TAI KANNATTIMILLE

Seuraa tuen mukana toimitettuja ohjeita

6.2 LAITTEEN KIINNITTÄMINEN LATTIAAN

40 cm leveät laitteet on yksittäin asennettuna kiinnitettävä lattiaan toimitukseen sisältyvien laipallisten jalkojen avulla.

6.3 LAITTEIDEN LIITTÄMINEN TOISIINSA

- Irrota etupaneli (A).
- Irrota etupanelia lähimpänä oleva kiinnitysruuvi laitteiden sivuista joita liitetään yhteen (B).
- Sijoita laitteet vierekkäin ja säädä ne saman korkuisiksi (C).
- Sijoita liitospala (D) (mukana toimituksessa) yläosan sivun koloon. Liitä laitteet yhteen liitospalan (D) ja lattapäisten M5 ruuvien avulla (H) (mukana toimituksessa).
- Käännä toisen laitteen sisäinen vastakappale 180° (E).
- Kiinnitä laitteet toisiinsa ruuvamalla M5x40 ruuvi vastakkaiseen liitospalaan (F).

7 LIITÄNNÄT

Liitäntöjen sijoitukset ja mitat löytyvät asennuskuvista tämän ohjeen alussa.

7.1 SÄHKÖLIITÄNTÄ

Tarkista ennen kytkemistä, että laitteen arvokilvessä mainittu liitäntäjännite vastaa asennuspaikan jännitettä.

Laitteessa oleva symboli  varoittaa KORKEASTA JÄNNITTEESTÄ, SÄHKÖISKUN VAARA.

- Laite on varustettava ulkopuolisella pääkatkaisijalla, joka kytkee kaikki navat irti sähköverkosta ja jonka kärkien avautumisväli on vähintään 3 mm. Pääkatkaisija tulee asentaa laitteen välittömään läheisyyteen paikkaan, johon on esteetön pääsy. Pääkatkaisijan tulee olla taulukon T6 mukainen
- Suosittelemme vikavirtasuojan asentamista

- Liitäntäjohdon on oltava kuminen ja tyypiltään vähintään H 05 RN-F tai H07RN-F (katso tekniset tiedot).
- Kytke liitäntäjohto laitteen verkkoliittimeen laitteen mukana toimitetun kytkentäkaavion mukaisesti.
- Lukitse liitäntäjohto vedonpoistajalla.
- Suojaa liitäntäjohto laitteen ulkopuolella jäykällä muovi- tai metalliputkella.

Jos verkkojohto on vaurioitunut, se on vaihdettava valmistajan tai valtuutetun huoltoliikkeen toimesta vaaran välttämiseksi.

7.2 MAADOITUS JA POTENTIAALIN TASAUS

Laite täytyy maadoittaa asianmukaisesti. Liitä maakaapeli verkkoliittimen vieressä olevaan,  -kuvalla merkittyyn, liittimeen.

Liitä laitteen metallirakenne potentiaalın tasausjärjestelmään.

Liitä johto  -kuvalla merkittyyn liittimeen. Tämä kuva osoittaa, että laite on liitettävä potentiaalın tasausjärjestelmään määräysten mukaisesti

7.3 VESILIITÄNTÄ

Laite on liitettävä vedensyöttöön, jossa on juomakelpoista vettä.

- Liitä laitteen tulovesiliitäntä sulkuventtiiliin kautta, jolla voidaan katkaista vedensyöttö nopeasti ja täydellisesti.
- Varmista, että vesiverkosto ei sisällä rautaoksidihukkasia ennen suodattimen ja laitteen liittämistä.
- Tuki käyttämättömät liitännät.
- Liitettyäsi laitteen vesiverkkoon, tarkista mahdolliset vuodot saumoissa ja putkiliitoksissa.
- Kuumavesiliitäntä: veden lämpötila ei saa ylittää 60°C

Vedenpaineen tulee olla 150 kPa ja 300 kPa välillä. Jos vedenpaine ylittää 300 kPa tulee vesiliitäntä varustaa paineenalennusventtiilillä

7.4 POISTOVESILIITÄNTÄ

Poistovesiliitäntän komponentit tulee kestää 100 °C lämpötiloja. Laitteen alapuolta ei saa alistaa kuumen poistoveden aiheuttamalle höyrylle. Paistinpannujen ja patojen eteen tulee asentaa hajulukolla varustettu lattiakaivo.

8 KÄYTTÖÖNOTTO

Kts "YLLÄPITO".

KÄYTTÖOHJEET

KÄYTTÄJÄN HUOMIOON

Valmistaja ei ole vastuussa ohjeiden vastaisesta käytöstä aiheutuneista vahingoista.

HUOM.! Tämä symboli varoittaa  MAGNEETTIENTÄSTÄ.

- Tutustu huolellisesti tämän ohjeen sisältöön, koska siinä on tärkeää tietoa laitteen oikeasta, tehokkaasta ja turvallisesta asentamisesta, käytöstä ja huoltamisesta.
- Säilytä tämä ohje huolellisesti mahdollisia muitakin käyttäjiä varten.
- Tämän laitteen asennus on suoritettava valmistajan antamien ohjeiden mukaisesti paikallisia ohjeita ja määräyksiä noudattaen. Ainoastaan tarvittavan ammattipätevyuden omaava henkilö saa liittää laitteita kaasu- tai sähköverkkoon ja muuttaa laitteita toiselle kaasutyypille.
- Käytä laitteen huoltamiseen valmistajan valtuuttamaa huoltoliikettä sekä alkuperäisiä varaosia.

- Anna valtuutetun huoltoliikkeen tarkistaa laite kaksi kertaa vuodessa. Valmistaja suosittelee huoltosopimuksen solmimista.
- Laite on tarkoitettu ammattimaiseen käyttöön ja ainoastaan koulutetun henkilökunnan käytettäväksi.
- Laite on tarkoitettu ruuan kypsennykseen ohjeiden mukaisesti. Laitteen käyttö muuhun tarkoitukseen on kielletty.
- Älä käytä laitetta tyhjänä.
- Laitetta on aina valvottava käytön aikana.
- **Katkaise virransyöttö laitteeseen jos laite vikaantuu tai toimii poikkeavasti. Kutsu tarvittaessa huolto.**
- Puhdista laite kappaleen "PUHDISTUS" ohjeiden mukaisesti.
- Älä säilytä syttyvää materiaalia laitteen läheisyydessä. **TULIPALON VAARA.**
- Henkilöt (mukaan lukien lapset), joiden fyysiset tai psyykkiset valmiudet tai tietotaito eivät ole riittävät eivät tule käyttää tai puhdistaa laitetta ilman turvallisuudesta vastaavan henkilön valvontaa.
- Lapsia on valvottava, ettei he pääse leikkimään laitteella
- Älä peitä laitteen ilma- tai poistoaukkoja.
- Älä peukaloi laitteen osia.
- Älä käytä laitetta ilman suodattimia.
- **Lieden käyttö on KIELLETTY jos sen keraaminen taso on rikkoutunut. Sähköiskun vaara.**
- Kypsennyksen aikana keittoastian pohjasta siirtyy lämpöä keraamiseen tasoon. Siksi välittömästi käytön jälkeen taso voi tällä alueella olla vielä kuuma. Palovammojen vaara!
- Älä aseta metalliesineitä (aterimia, veitsiä ym.) liesitasolle, ne saattavat kuumentua hyvin nopeasti.
- Varo, sormukset, kellot ym. saattavat kuumentua jos ne ovat liian lähellä keittoaluetta.
- Henkilö, jolla on metalliproteesi tai sydämentahdistin tulee konsultoida lääkäriään ennen induktiolieden käyttöönottoa.
- Käytä asianmukaisia suojavälineitä käsitellessäsi kuumia astioita.
- Laitteen käytön aikana on mahdollista, että ympäröivä lattia tulee liukkaaksi, kiinnitä huomiota ja käytä sopivia keinoja liukastumisen välttämiseksi.

9 INDUKTIOLIEDEN / -WOKIN KÄYTTÖOHJEET

KÄYTÖSSÄ HUOMIOITAVAA

- Induktioliesi on tarkoitettu induktiokuumentamiseen soveltuvissa kattiloissa ja pannuissa olevan raaka-aineen kuumentamiseen ja kypsennykseen.
- Käytä tasapohjaisia kattiloita ja pannuja. Wok-riedellä tulee käyttää wok-pannuja.
- Älä kytkä keittoaluetta päälle jos siinä on tyhjä astia tai jos keittoalueella ei ole astiaa.
- Älä kaada kylmää nestettä kuumalle keittolevylle.
- Induktioliesi on heti käyttövalmis. Esilämmitystä ei tarvita.
- Älä käytä monikerroksisia astioita joissa on alumiinisydän ja joka on auki reunoista.
- Kupariset, alumiiniset, keraamiset tai lasiset astiat eivät sovellu käytettäväksi induktioliedellä. Ruostumattomasta teräksestä valmistettuja keittoastioita, joiden pohjaan kestomagneetti ei tartu, ei voi myöskään käyttää induktioliedellä.
- Tunnistin ei tunnista astioita joiden halkaisija on pienempi kuin 12 cm eikä ne lämpene.
- Älä käytä astioita joiden halkaisija on yli 28 cm.
- Kytke liesi pois päältä, jos nostat keittoastian pois keittotasolta.
- Nosta aina astioita, älä vedä niitä.
- Älä tiputa esineitä keraamiselle tasolle. Taso saattaa rikkoutua korjauskelvottomaksi.
- Sijoita keittoastia keskelle keittoaluetta.
- Käytä ainoastaan induktioliedelle soveltuvia astioita ja varo hyvin halpoja astioita.

PÄÄLLE JA POISKYTKEMINEN

Tehonsäätimen nupilla on seuraavat asennot :

- 0 Off-asento (sammutettu)
- 1 Minimi lämpötila
- 2 ÷5 Keskilämpötilat
- 6 Maximi lämpötila

10 KÄYTÖSTÄ POISTO VÄLIAIKAISESTI

Suorita seuraavat toimenpiteet jos laitetta ei käytetä pitkään aikaan :

- Puhdista ja kuivaa laite huolellisesti.
- Levitä ruostumattomille teräspinoille ohut kerros suojaavaa öljyä.
- Sulje päähanat ja -katkaisijat.

Laitteen ottaminen käyttöön uudelleen:

- Tarkista laite huolellisesti.
- Käytä sähkölaitteet minimilämpötilalla vähintään 60 minuuttia.

PUHDISTUSOHJEET

PUHDISTUKSESSA HUOMIOITAVAA

Valmistaja ei ole vastuussa ohjeiden vastaisesta käytöstä aiheutuneista vahingoista.

- **Katkaise aina virransyöttö laitteeseen ennen puhdistustoimenpiteitä.**
- Puhdista laitteen ruostumattomat teräspinnat, keitto ja pais-toaltaat sekä keittolevyt ja parilat päivittäin.
- Pyydä valtuutettu huolto puhdistamaan laitteen sisäosat kaksi kertaa vuodessa.
- **Älä koskaan käytä laitteen puhdistuksessa vesisuihkua tai painepesuria.**
- Älä puhdista laitteen alla olevaa lattiaa syövyttävillä aineilla.

RUOSTUMATTOMAT TERÄSPINNAT

- Puhdista laite kostealla kankaalla käyttäen vettä ja pesuainetta, edellyttäen ettei se ole hapanta tai sisällä hiovia aineita. Puhdista teräspinnan satiinikuvion suuntaisesti. Huuhtelee ja kuivaa huolellisesti.
- Älä käytä teräsvillaa tai metallityökaluja.
- Älä käytä klooria sisältäviä aineita.
- Älä käytä teräviä esineitä jotka voivat naarmuttaa pintaa.

11 SUODATTIMET

ILMASUODATTIMET

- Jotta liesi toimisi kunnolla eikä rikkoontuisi tulee ilmasuodattimet tarkistaa / puhdistaa tasaisin välein. Suodattimet sijaitsevat laitteen sisällä joten toimenpide tulee jättää valtuutetun huollon tehtäväksi.
- Poista suodatin pidikkeestä ja puhdista tarvittaessa rasvaa poistavalla pesuaineella, huuhtelee ja kuivaa. Sijoita sen jälkeen suodatin takaisin paikalleen. Vaihda suodatin tarvittaessa.

YLLÄPITO-OHJEET

YLLÄPIDOSSA HUOMIOITAVAA

Valmistaja ei ole vastuussa ohjeiden vastaisesta käytöstä aiheutuneista vahingoista.

- Tutustu huolellisesti tämän ohjeen sisältöön, koska siinä on tärkeää tietoa laitteen oikeasta, tehokkaasta ja turvallisesta asentamisesta, käytöstä ja huoltamisesta.
- Katkaise aina virransyöttö laitteeseen ennen ylläpito-toimenpiteitä
- Tämän laitteen asennus on suoritettava valmistajan antamien ohjeiden mukaisesti paikallisia ohjeita ja määräyksiä noudattaen. Ainoastaan tarvittavan ammattipätevyyden omaava henkilö saa liittää laitteita kaasu- tai sähköverkkoon ja/tai muuttaa laitteita toiselle kaasutyypille.
- Laitteen tunnistaminen: Laitteen tyyppi sekä mallimerkinnot löytyvät pakkauksesta ja laitteen tyyppikilvestä.
- Laite tulee asentaa tilaan, jossa on hyvä ilmanvaihto.
- Älä peitä laitteen ilma- tai poistoaukkoja.
- Älä peukaloi laitteen osia.
- Tarkista ja puhdista ilmasuodattimet säännöllisesti.

12 KÄYTTÖÖNOTTO

Tarkista laitteen toiminta asennuksen ja mahdollisen kaasutyypin vaihdon jälkeen. Jos laite ei toimi, kts. "Vianetsintä".

12.1 SÄHKÖLAITTEET

Kytke liesi päälle huomioiden seuraavia asioita:

- Poista mahdolliset astia keittoalueilta.
- Varmista, että keittoalueet ovat pois päältä.
- Kytke laite päälle pääkytkimellä: vihreät merkkivalot vilkahtavat kerran (jonka jälkeen niiden ei tule vilkkua tai palaa).
- Kytke keittoalueet päälle ja lisää tehoa. Keittoalueiden vihreät merkkivalot tulee vilkkua merkinä siitä, että keittoalueella ei ole astiaa.
- Sijoita jokaiselle keittoalueelle astia jossa on vettä; vihreän merkkivalon tulee nyt palaa tasaisesti.
- Säädä maksimi teho; muutaman minuutin kuluttua käynnistyy puhallin.
- Tarkista vaiheiden virta-arvot.

13 VIANETSINTÄ

VIKA	SYY	TOIMENPIDE
Keittoastia ei kuumene	Sopimaton keittoastia	Käytä vain induktioon sopivia keittoastioita.
Keittoalue jatkuvasti täydellä teholla	Tehonsäätönappi tai sen osa viallinen	Tarkista/vaihda osa
Keittoalue toimii ilman astiaa. Pienet metalliesineet lämpenevät	Viallinen astiantunnistus anturi	Vaihda induktiogeneraattori
Laite ei käynnisty	Sulake lauennut tai sähkönsyöttöongelma	Tarkista
Sulake laukeaa kun laite kytetään päälle	Oikosulku induktiogeneraattorissa	Vaihda induktiogeneraattori

Keittoalue ei lämmitä	Kettoastian halkaisija alle 12 cm	Käytä sopivaa astiaa
	Viallinen induktiogeneraattori	Vaihda induktiogeneraattori

Jos merkkivalot ei toimi:

- Tarkista sulakkeet.
- Virransyöttö katkaistu pääkytkimellä.
- Liian matala jännite tai väärä kytkentä.

Jos merkkivalot toimivat:

- Tarkista merkkivalot ja miten ne vilkkuvat. Virheilmoitus annetaan siten, että merkkivalo palaa lyhyen hetken jonka jälkeen se vilkkuu tietty määrä kertoja. Tarkista virheet taulukosta:

VILKAHDUSTEN LUKUMÄÄRÄ	VIRHE	SYY	TOIMENPIDE
1	Korkea jännite	Sopimaton keittoastia, väärä tai viallinen generaattori	Käytä sopivaa astiaa, tarkista generaattori
2	Generaattorilla ei sähköä	Generaattori väärin kytketty	Kytke generaattori oikein
3	Generaattori ylikuumenee	Laitteen ilma-aukot tukossa, puhallin ei toimi, suodatin likainen, viallinen lämpötila-anturi	Tarkista/puhdista ilma-aukot, puhdista puhallin ja tarkista pyörimissuunta, puhdista suodatin
4	Keittoalueen lämpötila liian korkea tai liian matala	Tyhjä astia, viallinen lämpötila-anturi	Poista astia ja sammuta laite ja anna keittoalueen jäähtyä ennen kun laite kytketään päälle uudestaan
5	Viallinen ohjausyksikkö	Väärä kytkentä tai vialliset nupin osat	Tarkista kytkentä/vaihda osa
6	Laitteen sisäinen lämpötila liian korkea	Ilma-aukot tukossa, puhallin ei toimi, viallinen lämpötila-anturi, laite liian lähellä lämmönlähdettä	Tarkista/puhdista ilma-aukkoja, puhdista puhallin ja tarkista sen pyörimissuunta, puhdista suodatin, poista lämmönlähte
7	Keittoalueen anturi viallinen	Anturi oikosu-lussa	Tarkista / vaihda
8	Viallinen virtalähde	Virtalähde- tai synkronointi-virhe	Tarkista virtalähde
10	Tiedonsiirtovirhe	LIN tai CAN-väylän virhe. Ei yhteyttä painikkeiden ja generaattorin välillä	Katkaise virransyöttö laitteeseen ja tarkista liitokset
11	Alustusvirhe	Virhe alustuksen aikana	Odot n. 30 sekunta, laite alustaa itsensä automaattisesti
		Ohjausyksikön virheellinen kytkentä	Liitä ohjausyksikkö oikeaan liittimeen

12	Häiriö päävirrassa	Virranmittausvirhe	Tarkista virransyöttö
13	Virransyöttöhäiriö	Liian suuri tai liian pieni jännite	Tarkista virransyöttö
14	Virransyötön adapterivirhe	Liian suuri tai liian pieni jännite	Tarkista virransyöttö
15	Virtapiirin suojaus	Tyhjä astia, viallinen anturi	Poista astia, sammuta laite ja anna keittoalueen jäähtyä ennen uudelleen käynnistämistä. Kytke generaattori irti ja kytke se uudelleen muutaman minuutin kuluttua.

 Jäteastia, jonka päälle on merkitty rasti, tarkoittaa, että Euroopan unionin alueella tuote on toimitettava erilliseen keräyspisteeseen, kun tuote on käytetty loppuun. Tämä koskee sekä laitetta että tällä symbolilla merkittyjä lisälaitteita. Näitä tuotteita ei saa heittää lajittelemattoman yhdyskuntajätteen joukkoon.

**INSTALLATIONS- OCH ANVÄNDNINGSSANVISNINGAR**

Översättning av tillverkarens engelskspråkiga manual

INNEHÅLLSFÖRTECKNING

ALLMÄNT	16
1 UPPGIFTER OM APPARATEN	16
2 ALLMÄNNA RÅD	16
INSTALLATIONSFÖRESKRIFTER	16
ANVÄNDNINGSFÖRESKRIFTER	16
SERVICEFÖRESKRIFTER	16
RENGÖRINGSFÖRESKRIFTER	16
3 ÅTERVINNING AV FÖRPACKNING OCH APPARAT	16
INSTALLATIONSANVISNINGAR	16
INSTALLATIONSFÖRESKRIFTER	16
4 REFERENSER OCH FÖRORDNINGAR.....	17
5 UPPACKNING	17
6 PLACERING	17
7 ANSLUTNINGAR.....	17
8 IBRUKTAGNING.....	17
BRUKSANVISNINGAR.....	17
 ANVÄNDNINGSFÖRESKRIFTER.....	17
9 BRUKSANVISNINGAR FÖR INDUKTIONSSPIS/WOK	18
10 TILLFÄLLIG URBRUKTAGNING.....	18
RENGÖRINGSANVISNINGAR.....	18
RENGÖRINGSFÖRESKRIFTER	18
UNDERHÅLLSANVISNINGAR.....	19
UNDERHÅLLSFÖRESKRIFTER.....	19
12 IBRUKTAGNING.....	19
13 FELSÖKNING.....	19

ALLMÄNT

Detta kapitel innehåller information som alla användare bör känna till. Specifik information angående installation, användning mm för aktuell apparat hittas längre fram i manualen.

1 UPPGIFTER OM APPARATEN

- Apparaten typslykt sitter innanför styrpanelen och på apparatens högra utsida.
- Apparaten modell samt tillverkningsnummer finns även tryckta på förpackningen

2 ALLMÄNNA RÅD

Tillverkaren ansvarar inte för skador som uppstått på grund av att föreskrifter och anvisningar i denna manual inte följts.

INSTALLATIONSFÖRESKRIFTER

- Läs noggrant anvisningarna i denna manual emedan de innehåller viktig information om apparatens rätta, effektiva och säkra installation, användning och underhåll.
- Installation av denna apparat skall utföras enligt tillverkarens anvisningar samt följande lokala direktiv och bestämmelser. Anslutning till gas-, el- och vattennätet samt byte till annan typ av gas får endast utföras av behörig yrkespersonal.
- Identifiering av apparaten: Apparaten typ- och modellbeteckningar finns på typslykten samt tryckta på förpackningen.
- Apparaten bör installeras på en plats med god ventilation.
- Täpp inte igen apparatens ventilationsöppningar och avlopp.
- Tumma inte på apparatens komponenter.

ANVÄNDNINGSFÖRESKRIFTER

- Läs noggrant anvisningarna i denna manual emedan de innehåller viktig information om apparatens rätta, effektiva och säkra installation, användning och underhåll.
- Förvara dessa anvisningar väl för eventuella andra användares bruk.
- Installation av denna apparat skall utföras enligt tillverkarens anvisningar samt följande lokala direktiv och bestämmelser. Anslutning till gas-, el- och vattennätet samt byte till annan typ av gas får endast utföras av behörig yrkespersonal.
- Apparaten service skall utföras av tillverkaren bemyndigad servicepersonal med användande av originalreservdelar.
- Låt en bemyndigad servicefirma se över apparaten två gånger per år. Tillverkaren rekommenderar att sluta ett serviceavtal.
- Denna apparat är avsedd för professionellt bruk och får därmed användas enbart av utbildad personal.
- Apparaten är avsedd för tillredning av livsmedel enligt anvisningarna. Att använda apparaten för andra ändamål är förbjudet.
- Låt inte apparaten gå på tomgång.
- Apparaten bör alltid övervakas under användning.
- **Stäng av apparaten och bryt ström- och gastillförseln om apparaten inte skall användas på en tid eller om den får fel eller funktionerar avvikande från det normala. Kalla vid behov på service.**
- Rengör apparaten enligt anvisningarna i "RENGÖRINGSANVISNINGAR".
- Förvara inte antändbart material i apparatens närhet. **BRANDFARA.**
- Personer (inberäknat barn) vars fysiska eller psykiska färdigheter eller kunskaper inte är tillräckliga bör inte använda apparaten utan övervakning av en för säkerheten ansvarig person.
- Barn bör övervakas så de inte kommer åt att leka med apparaten.
- Täpp inte igen apparatens ventilationsöppningar och avlopp.
- Tumma inte på apparatens komponenter.

SERVICEFÖRESKRIFTER

- Läs noggrant anvisningarna i denna manual emedan de innehåller viktig information om apparatens rätta, effektiva och säkra installation, användning och underhåll.
- Installation av denna apparat skall utföras enligt tillverkarens anvisningar samt följande lokala direktiv och bestämmelser. Anslutning till gas-, el- och vattennätet samt byte till annan typ av gas får endast utföras av behörig yrkespersonal.
- Identifiering av apparaten: Apparaten typ- och modellbeteckningar finns på typslykten samt tryckta på förpackningen.
- Apparaten bör installeras på en plats med god ventilation.
- Täpp inte igen apparatens ventilationsöppningar och avlopp.
- Tumma inte på apparatens komponenter.

RENGÖRINGSFÖRESKRIFTER

- Rengör apparaten dagligen.
- Låt en bemyndigad servicefirma rengöra apparatens inre delar två gånger i året.
- **Det är förbjudet att använda vattendusch eller trycktvätt vid rengöring av apparaten.**
- Rengör inte golvet under och i närheten av apparaten med frätande ämnen.

3 ÅTERVINNING AV FÖRPACKNING OCH APPARAT

3.1 FÖRPACKNING

Förpackningen består av miljövänliga material. De återvinningsbara plastmaterialen är:

- den genomskinliga skyddsplasten samt påsen för bruksanvisning och dysor (Polyeten - PE).
- band (Polypropen- PP).

3.2 APPARAT

Apparaten är till 90% tillverkad av återvinningsbart material (rostfritt stål, aluminium, koppar...).

Då apparaten når slutet av sin ekonomiska livslängd och tas ur bruk, skall gällande direktiv och bestämmelser följas. Ämnen, som ovarsamt behandlade belastar miljön och återanvändbara material omhändertages bäst genom att använda branschens yrkesarbetskraft.

RISKER på grund av buller

- Vid luftburna buller är den A-vägda ljudtrycksnivån under 70 dB (A).

INSTALLATIONSANVISNINGAR

INSTALLATIONSFÖRESKRIFTER

Tillverkaren ansvarar inte för skador som uppstått på grund av att föreskrifter och anvisningar i denna manual inte följts.

- Läs noggrant anvisningarna i denna manual emedan de innehåller viktig information om apparatens rätta, effektiva och säkra installation, användning och underhåll.
- Installation av denna apparat skall utföras enligt tillverkarens anvisningar samt följande lokala direktiv och bestämmelser. Anslutning till gas-, el- och vattennätet samt byte till annan typ av gas får endast utföras av behörig yrkespersonal.
- Identifiering av apparaten: Apparaten typ- och modellbeteckningar finns på typslykten samt tryckta på förpackningen
- Apparaten bör installeras på en plats med god ventilation.
- Täpp inte igen apparatens ventilationsöppningar och avlopp.
- Tumma inte på apparatens komponenter.

4 REFERENSER OCH FÖRORDNINGAR

Installation av denna apparat skall utföras i enlighet med gällande direktiv och bestämmelser.

5 UPPACKNING

Packa upp förpackningen genast efter leverans och granska att alla delar är med och hela. Meddela leverantören om brister och fel genast.

- Tag bort emballaget.
- Några delar skyddas av självhäftande plast, som bör avlägsnas noggrant. Eventuellt lim, som blivit kvar på apparaten, bör avlägsnas noggrant med lämpligt medel, t.ex. aceton. Skurmedel bör inte användas.

6 PLACERING

- Apparatsens mått samt anslutningarnas placering visas på installationsbilderna i början av denna manual.
- Apparaten kan installeras enskilt eller tillsammans med andra enheter i samma serie.
- Apparaten får inte integreras så att service förhindras.
- Lämna ett utrymme på minst 10 cm mellan apparaten och väggytor.
- Justera apparaten med hjälp av de justerbara fötterna så den står vågrätt
- Apparater av bordsmodell som väger under 40 kg och som installeras separat bör fixeras vid underlaget med hjälp av fötter försedda med fläns.

6.1 INSTALLATION PÅ STATIV ELLER KONSOL

Följ instruktionerna för den typ av stöd som används.

6.2 FÖRANKRING I GOLVET

40 cm breda enheter bör enskilt installerade fästas i golvet med de i leveransen ingående flänsförsedda fötterna.

6.3 IHOPKOPPLING AV APPARATER

- Avlägsna frontpanelen (A).
- Avlägsna den fästskruv (B) som sitter längst fram på den sida av apparaten som skall kopplas ihop med den andra apparaten.
- Ställ apparaterna bredvid varandra och justera höjden så de är lika höga (C).
- Placera anslutningsblocket (D) (ingår i leveransen) i sätet på övresidans bakre del. Koppla ihop apparaterna med hjälp av anslutningsblocket (D) och M5 skruvarna som ingår i leveransen.
- Vänd den andra apparatsens motstycke (E) 180°.
- Fäst apparaterna i varandra genom att skruva i M5x40 skruven i den bredvidstående apparatsens motstycke (F).

7 ANSLUTNINGAR

Anslutningarnas dimensioner och placeringar framgår av installationsritningarna i början av denna manual.

7.1 ELANSLUTNING

Försäkra före anslutning till elnätet att elanslutningen på installationsplatsen överensstämmer med de värden som anges på apparatsens typskylt.

Denna symbol  varnar för HÖG SPÄNNING, FARA FÖR ELSTÖT.

- Apparaten bör förses med en yttre huvudströmbrytare som bryter alla poler och som har ett kontaktgap på minst 3 mm.

Huvudströmbrytaren bör installeras på en lätt åtkomlig plats i apparatsens närhet. Brytaren bör vara enligt tabell T6.

- Vi rekommenderar att anslutningen förses med felströmsskydd.
- Matarkabeln bör vara av gummi och minst enligt typ H 05 RN-F eller H07RN-F (se "TEKNISKA DATA").
- Anslut kabeln till apparatsens kopplingsplint enligt kopplings-schemat som följde med apparaten.
- Fixera kabeln med en dragavlastare.
- Skydda kabeln på yttre sidan av apparaten med ett styvt plast- eller metallrör.
- Om matarkabeln är skadad måste den bytas ut av tillverkaren eller en auktoriserad service för att undvika risker.

7.2 JORDNING OCH POTENTIALUTJÄMNING

Anslut alltid apparaten till ett jordat uttag. Anslut jordkabeln till kopplingsplinten märkt med .

Apparaten bör anslutas till en potential utjämnare. Anslut kabeln till kopplingsplinten märkt med . Denna symbol indikerar att apparaten måste anslutas till ett system för potentialutjämning i enlighet med gällande föreskrifter.

7.3 VATTENANSLUTNING

Apparaten bör anslutas till en anslutning med drickbart vatten.

- Vattenanslutningen bör förses med en stoppventil med vilken vattentillförseln snabbt och fullständigt kan brytas. Vattenanslutningen bör även förset med en sil.
- Se till att vattenkretsen är fri från järnpartiklar innan du ansluter filtret och apparaten
- Täpp igen oanvända anslutningar.
- Granska för eventuella läckage i fogar och rörkopplingar efter anslutningen.
- Varmvattenanslutning: Vattnets temperatur får inte överstiga 60°C

Vattentrycket bör vara mellan 150 kPa och 300 kPa. Om vattentrycket överstiger 300 kPa bör anslutningen förses med en tryckreduceringsventil.

7.4 AVLOPPSANSLUTNING

Avloppsanslutningens komponenter bör hålla för temperaturer på upp till 100°C. Apparatsens undersida får inte utsättas för ånga förorsakad av hett avloppsvatten. Golvbrunn med stanklås bör installeras framför grytor och stekbord.

8 IBRUKTAGNING

Se "UNDERHÅLL".

BRUKSANVISNINGAR

ANVÄNDNINGSFÖRESKRIFTER

Tillverkaren ansvarar inte för skador som uppstått på grund av att föreskrifter och anvisningar i denna manual inte följs.

OBS! Denna symbol varnar för  MAGNETFÄLT.

- Läs noggrant anvisningarna i denna manual emedan de innehåller viktig information om apparatsens rätta, effektiva och säkra installation, användning och underhåll.
- Förvara dessa anvisningar väl för eventuella andra användares bruk.

- Installation av denna apparat skall utföras enligt tillverkarens anvisningar samt följande lokala direktiv och bestämmelser. Anslutning till gas-, el- och vattennätet samt byte till annan typ av gas får endast utföras av behörig yrkespersonal.
- Apparatens service skall utföras av tillverkaren bemyndigad servicepersonal med användande av originalreservdelar.
- Låt en bemyndigad servicefirma se över apparaten två gånger per år. Tillverkaren rekommenderar att sluta ett serviceavtal.
- Denna apparat är avsedd för professionellt bruk och får därmed användas enbart av utbildad personal.
- Apparaten är avsedd för tillredning av livsmedel enligt anvisningarna. Att använda apparaten för andra ändamål är förbjudet.
- Låt inte apparaten gå på tomgång.
- Apparaten bör alltid övervakas under användning.
- **Stäng av apparaten och bryt ström- och gastillförseln om apparaten inte skall användas på en tid eller om den får fel eller funktionerar avvikande från det normala. Kalla vid behov på service.**
- Rengör apparaten enligt anvisningarna i "RENGÖRINGSANVISNINGAR".
- Förvara inte antändbart material i apparatens närhet. **BRANDFARA.**
- Personer (inberäknat barn) vars fysiska eller psykiska färdigheter eller kunskaper inte är tillräckliga bör inte använda apparaten utan övervakning av en för säkerheten ansvarig person.
- Barn bör övervakas så de inte kommer åt att leka med apparaten.
- Täpp inte igen apparatens ventilationsöppningar och avlopp.
- Tumma inte på apparatens komponenter.
- Apparaten får inte användas utan luftfilter.
- **Om den keramiska hällen spricker eller går sönder bör apparaten genast stängas av och strömtillförseln brytas. Fara för elstöt.**
- Kokzonen hettas upp av värme som strålar från kokkärlet. Fara för brännskada!
- Placera inga metallföremål (bestick, knivar mm) på den keramiska hällen. De kan hettas upp mycket snabbt.
- Var akksam, ringar, klockor mm. kan hettas upp om de kommer för nära kokzonen.
- Personer med implantat, t ex en pacemaker eller implantat av metall bör fråga sin läkare om de är säkra i närheten av en induktionsspis.
- Användning av personlig skyddsutrustning rekommenderas
- Vid användning finns det risker att golvet i apparatens närhet blir halt, var uppmärksam.

9 BRUKSANVISNINGAR FÖR INDUKTIONSSPIS/WOK

ANVÄNDNINGSFÖRESKRIFTER

- Apparaten är avsedd för tillredning av mat i olika beredningskärler som passar för induktionsteknik. Apparaten kan användas för tillredning, att hålla varmt, stekning osv. av mat.
- Använd flatbottnade stekpannor och kastruller.
- Koppla inte på kokzonen utan kärler eller om det står ett tomt kärler på den.
- Håll aldrig kalla vätaskor på en het kokzon.
- Induktionsspisens är genast klar för användning. Föruppvärmning behövs inte.
- Använd inte kärler med aluminiumkärna som är öppna längs kanterna.
- Kärler av koppar eller aluminium, keramiska kärler eller kärler av glas lämpar sig inte för induktionsspisar. Kärler av rostfritt stål på vars botten en magnet inte fastnar fungerar heller inte på induktionsspisar.
- Givaren identifierar inte kärler vars diameter är mindre än 12 cm, dylika kärler värms inte upp.
- Använd inte kärler vars diameter är större än 28 cm.

- Stäng av kokzonen om kokkärlet avlägsnas från kokzonen.
- Lyft alltid kärlet, dra dem inte längs den keramiska hällen.
- Fäll inga föremål på den keramiska hällen. Detta kan förorsaka irreparabla skador.
- Placera kokkärlet mitt på kokzonen.
- Använd endast kokkärl som anpassar sig för induktionsbruk och undvik mycket billiga kärler.

TILL- OCH FRÅNSLAGNING

Effektregulatorns vred har följande lägen:

- 0 Off (släckt)
- 1 Minsta temperatur
- 2 ÷5 Mellantemperaturer
- 6 Högsta temperatur

10 TILLFÄLLIG URBRUKTAGNING

Utför följande åtgärder om apparaten inte skall användas på en tid:

- Stäng samtliga huvudbrytare och ventiler
- Rengör och torka noggrant av apparaten.
- Bred ett tunt skikt skyddande olja på de rostfria ytor

Återbruktagning:

- Granska apparaten noggrant.
- Låt elapparater stå på med minsta värme i minst 60 minuter.

RENGÖRINGSANVISNINGAR

RENGÖRINGSFÖRESKRIFTER

Tillverkaren ansvarar inte för skador som uppstått på grund av att föreskrifter och anvisningar i denna manual inte följts.

- **Bryt alltid strömtillförseln till apparaten innan rengöringsåtgärder utförs.**
- Rengör ytor av rostfritt stål, kokgrytor, bassänger och stekbord samt kokplattor och stekgaller dagligen.
- Låt en bemyndigad servicefirma rengöra apparatens inre delar två gånger i året.
- **Det är förbjudet att använda vattendusch eller tryckvätt vid rengöring av apparaten.**
- Rengör inte golvet under och i närheten av apparaten med frätande ämnen.

YTOR AV ROSTFRITT STÅL

- Rengör apparaten med en fuktig duk och använd vatten och tvättmedel, som inte är surt eller innehåller skurpartiklar. Rengör i riktning med stålytans satinmönster. Skölj med rent vatten och torka noggrant med en duk.
- Använd inte stålull eller verktyg av metall.
- Använd inte klorbaserade ämnen.
- Använd inga vassa föremål som kan skada ytan.

11 FILTER

LUFTFILTER

- För att apparaten skall fungera ordentligt och utan att få fel bör luftfiltren granskas/rengöras med jämna mellanrum. Filtren sitter inuti apparaten varför åtgärden bör överlåtas åt auktoriserad servicepersonal.
- Avlägsna filtret från hållaren och rengör det vid behov med fettlösande diskmedel, skölj därefter filtret och torka det. Montera filtret tillbaka efter rengöring. Byt vid behov ut filtret.

UNDERHÅLLSANVISNINGAR

UNDERHÅLLSFÖRESKRIFTER

Tillverkaren ansvarar inte för skador som uppstått på grund av att föreskrifter och anvisningar i denna manual inte följts.

- Läs noggrant anvisningarna i denna manual emedan de innehåller viktig information om apparatens rätta, effektiva och säkra installation, användning och underhåll.
- Bryt alltid strömtillförseln till apparaten innan rengöringsåtgärder utförs.
- Installation av denna apparat skall utföras enligt tillverkarens anvisningar samt följande lokala direktiv och bestämmelser. Anslutning till gas-, el- och vattennätet samt byte till annan typ av gas får endast utföras av behörig yrkespersonal.
- Identifiering av apparaten: Apparats typ- och modellbeteckningar finns på typskylten samt tryckta på förpackningen.
- Apparaten bör installeras på en plats med god ventilation.
- Täpp inte igen apparatens ventilationsöppningar och avlopp.
- Tumma inte på apparatens komponenter.
- Granska och rengör luftfiltren regelbundet.

12 IBRUKTAGNING

Granska apparatens funktion efter installation och eventuellt byte av gastyp. Om apparaten inte fungerar, se "FELSÖKNING".

12.1 ELAPPARATER

Koppla på apparaten och förfar enligt följande:

- Avlägsna eventuella kokkärl från spisen.
- Försäkra att kokzonerna inte är tillslagna
- Koppla på apparaten med huvudbrytaren: de gröna signallamporna blinkar en gång (varefter de inte bör lysa eller blinka).
- Koppla på kokzonerna och öka effekten. Kokzonernas gröna signallampor bör nu blinka för att indikera att det inte finns kokkärl på kokzonen.
- Placera ett kärl kokkärl med vatten i på varje kokzon. Den gröna signallamporna bör nu lysa ihållande.
- Ställ in högsta effekt; efter några minuter startar fläkten.
- Granska fasernas spänningsvärden.

13 FELSÖKNING

FEL	ORSAK	ÅTGÄRD
Kokkärlet upphettas inte	Fel typs kokkärl	Använd endast kokkärl som lämpar sig för induktionsteknik.
Kokzonen går på full effekt hela tiden	Defekt effektregulator	Granska/byt komponent
Kokzonen fungerar utan kärl. Små metallföremål upphettas	Defekt kokkärtsgivare	Byt ut generatorm
Apparaten startar inte	Säkring har löst ut / spänningsmatningsproblem	Granska
Säkringen löser ut då apparaten kopplas på	Kortslutning i induktionsgeneratorm	Byt ut generatorm

Kokzonen värmer inte	Kokkärlets diameter mindre än 12 cm	Använd passende kokkärl
	Defekt induktionsgenerator	Byt ut generatorm

Om signallamporna inte fungerar:

- Granska säkringarna.
- Spänningen bruten från huvudbrytaren.
- För låg spänning eller fel uppkoppling.

Om signallamporna fungerar (felindikationer):

Granska signallamporna och hur de blinkar.

- Signallamporna tänds för ca. en sekund.
- Därpå blinkar lamporna ett antal gånger.

Felet kan avläsas i nedanstående tabell beroende på hur många gånger lamporna blinkar

ANTAL BLINKNINGAR	FEL	ORSAK	ÅTGÄRD
1	Hög spänning	Fel typs kokkärl, defekt generator	Använd passende kärl, granska generatorm
2	Ingen spänning till generatorm	Fel uppkoppling	Koppla generatorm rätt
3	Generatorm överhettas	Apparatens ventilationsöppningar tilltäppta, fläkten defekt, filtret smutsigt, defekt temperaturgivare	Granska/rengör ventilationsöppningarna, rengör fläkten och granska dess rotationsriktning, rengör luftfiltret
4	Kokzonens temperatur för hög eller för låg	Tomt kokkärl, defekt temperaturgivare.	Avlägsna kärlet, stäng av apparaten och låt kokzonen svalna innan den kopplas på igen
5	Defekt styrenhet	Fel uppkoppling eller defekt effektregulator	Granska uppkopplingen/byt komponent
6	För hög temperatur inuti apparaten.	Ventilationsöppningarna tilltäppta, fläkten defekt, temperaturgivaren defekt, omgivningens temperatur för hög	Granska/rengör ventilationsöppningarna, rengör fläkten och granska dess rotationsriktning, rengör luftfiltret, minska på omgivningens temperatur
7	Kokzonens givare defekt	Givaren kortsluten	Granska/byt
8	Felaktig strömkälla	Fel på strömkällan eller synkroniseringsfel	Granska strömkällan
10	Kommunikationsfel	LIN eller CAN-buss fel. Ingen kontakt mellan tangenter och generatorm	Bryt strömtillförseln till apparaten och granska uppkopplingarna

11	Initialiseringsfel	Fel under hårdvarans initialisering	Vänta – apparaten uppdaterar sig själv automatiskt med 30 sekunders mellanrum
		Felaktig uppkoppling av styrenheten	Anslut styrenheten rätt
12	Nätströmsfel	Fel vid mätning av nätström	Granska spänningsmatningen
13	Spänningsmatningsfel	För hög eller för låg matningsspänning	Granska spänningsmatningen
14	Adapterfel vid spänningsmatningen	För hög eller för låg matningsspänning	Granska spänningsmatningen
15	Strömkretsens skydd	Tomt kokkärl, felaktig givare	Avlägsna kärlet, stäng av apparaten och låt den svalna innan den kopplas på igen. Koppla loss generatorn och anslut den på nytt efter några minuter.



Den överkorsade soptunnan på hjul betyder att inom EU måste produkten vid slutet av dess livslängd föras till en separat sopuppsamling. Detta gäller inte bara denna enhet utan även alla tillbehör som är märkta med denna symbol. Kasta inte dessa produkter med det vanliga hushållsavfallet.

DICHIARAZIONE CE DI CONFORMITÀ	EC DECLARATION OF CONFORMITY
DECLARATION CE DE CONFORMITE	CE-KONFORMITÄT SERKLÄRUNG

A	DICHIARAZIONE CE DI CONFORMITÀ ALLA DIRETTIVA "BASSA TENSIONE" 2014/35/UE EC DECLARATION OF CONFORMITY TO "LOW VOLTAGE DIRECTIVE" 2014/35/EU DECLARATION CE A LA DIRECTIVE "BASSE TENSION" 2014/35/UE CE-KONFORMITÄT SERKLÄRUNG ZUR VORSCHRIFT "NIEDERE SPANNUNG" 2014/35/UE
B	DICHIARAZIONE CE DI CONFORMITÀ ALLA DIRETTIVA "COMPATIBILITÀ ELETTROMAGNETICA" 2014/30/UE EC DECLARATION OF CONFORMITY TO "ELECTROMAGNETIC COMPATIBILITY DIRECTIVE" 2014/30/EU DECLARATION CE DE CONFORMITE A LA DIRECTIVE "COMPATIBILITE ELECTROMAGNETIQUE" 2014/30/UE CE-KONFORMITÄT SERKLÄRUNG ZUR VORSCHRIFT "ELEKTROMAGNETISCHE KOMPATIBILITÄT" 2014/30/UE
C	DICHIARAZIONE CE DI CONFORMITÀ ALLA DIRETTIVA "APPARECCHI A GAS" 2009/142/CE EC DECLARATION OF CONFORMITY TO DIRECTIVE "APPLIANCES BURNING GASEOUS FUELS" 2009/142/EC DECLARATION CE DE CONFORMITE A LA DIRECTIVE "APPAREILS GAZ" 2009/142/CE CE-KONFORMITÄT SERKLÄRUNG ZUR VORSCHRIFT "GAS-GERÄTE" 2009/142/CE
D	DICHIARAZIONE CE DI CONFORMITÀ ALLA DIRETTIVA "MACCHINE" 2006/42/CE EC DECLARATION OF CONFORMITY TO "MACHINERY DIRECTIVE" 2006/42/EC DECLARATION CE DE CONFORMITE A LA DIRECTIVE "MACHINES" 2006/42/CE CE-KONFORMITÄT SERKLÄRUNG ZUR VORSCHRIFT "MASCHINENRICHTLINIE" 2006/42/EC
E	-
F	-

La Ditta / Firm / Société / Firma
ALI S.p.A.
Via Del Boscon 424, I-32100 Belluno, Italia

dichiara sotto la propria responsabilità che il prodotto / declares under his own responsibility that
déclarons sous notre seule responsabilité que le produit / erklärt unter eigener Verantwortung, dass das Gerät

LAITETYYPPI - TYP AV APPARAT

Modello / Type / Modale / Modell	Numero di serie / Serial number / Numéro de série / Seriennummer
MALLI - MODELL	

A è stato progettato e costruito in conformità alla / has been engineered and manufactured in conformity t / a été conçu et construit conformément aux / entwickelt und hergestellt entsprechend der
NORMA ARMONIZZATA / HARMONIZED STANDARD / NORMES HARMONISEES / HARMONISIERTEN NORMEN
-

e quindi rispondente ai requisiti essenziali delle direttive / and in conformity to the essential requirement of directives
et conformément à l'exigence essentielle des directives / und infolgendessen passend zu den grundlegenden Richtlinien

B è stato progettato e costruito in conformità alla / has been engineered and manufactured in conformity t / a été conçu et construit conformément aux / entwickelt und hergestellt entsprechend der
NORMA ARMONIZZATA / HARMONIZED STANDARD / NORMES HARMONISEES / HARMONISIERTEN NORMEN
-

e quindi rispondente ai requisiti essenziali delle direttive / and in conformity to the essential requirement of directives
et conformément à l'exigence essentielle des directives / und infolgendessen passend zu den grundlegenden Richtlinien

C è conforme al tipo descritto nel certificato di esame CE **CE-0085BS0151** del tipo e soddisfa i requisiti essenziali applicabili enunciati nella presente direttiva.
is in conformity with the type as described in the EC **CE-0085BS0151** type-examination certificate and satisfy the essential requirement of this Directive which apply to it.
est conforme au type décrit dans le certificat CE **CE-0085BS0151** et satisfait les conditions essentielles appliquées, énoncées dans la présente directive
ist entsprechend dem beschriebenen Typ in der CE-Erkl **CE-0085BS0151** und befriedigt die wesentlichen anwendbaren Vorschriften der vorliegenden Richtlinien.

D è stato progettato e costruito in conformità alla / has been engineered and manufactured in conformity t / a été conçu et construit conformément aux / entwickelt und hergestellt entsprechend der
NORMA ARMONIZZATA / HARMONIZED STANDARD / NORMES HARMONISEES / HARMONISIERTEN NORMEN
-

e quindi rispondente ai requisiti essenziali delle direttive / and in conformity to the essential requirement of directives
et conformément à l'exigence essentielle des directives / und infolgendessen passend zu den grundlegenden Richtlinien

E è stato progettato e costruito in conformità alla / has been engineered and manufactured in conformity t / a été conçu et construit conformément aux / entwickelt und hergestellt entsprechend der
NORMA ARMONIZZATA / HARMONIZED STANDARD / NORMES HARMONISEES / HARMONISIERTEN NORMEN
-

Preposto – Person in Charge
Oscar Imazio



Belluno 24/03/2017

(luogo e data)

(ultime due cifre dell'anno di apposizione della marcatura)

(timbro e firma della persona autorizzata a costruire il fascicolo tecnico)



www.metos.com