

metos

ASTIANPESUKONE

D-Wash

Asennus- ja käyttöohje

Käännös valmistajan alkuperäisestä käyttöohjeesta



Ed. 02 - 04/2015

MG4246046, MG4246047

SISÄLLYSLUETTELO

1.	Yleistä.....	4
1.1.	Käsikirjassa käytetyt merkinnät	4
1.2.	Laitteessa käytetyt merkinnät	4
1.3.	Laitteen ja käsikirjan yhteenkuuluvuuden tarkistus	4
2.	Turvallisuus	5
2.1.	Yleistä.....	5
3.	Käyttöohjeet	6
3.1.	Ohjauspaneeli ja merkkivalot.....	6
3.1.1.	Käynnistys	6
3.1.2.	Käyttö	6
3.1.3.	Sammuttaminen.....	6
3.1.4.	Astioiden ja aterimien täyttö.....	7
3.2.	Astianpesuaine	8
3.3.	Huuhteluaine	8
3.4.	Poistovesipumppu (optio)	8
3.4.1.	H.A.C.C.P. ja hygienia.....	8
3.5.	Ympäristölliset näkökohdat.....	9
3.5.1.	Pakkaus	9
3.5.2.	Hävittäminen	9
3.6.	Ekologiset näkökohdat.....	10
3.6.1.	Ohjeita veden sekä pesu- ja huuhteluaineen kulutuksen pienentämiseksi	10
3.7.	Puhdistus ja ylläpito	11
3.7.1.	Päivittäinen huolto ja puhdistus	11
3.7.2.	Määräaikainen huolto	11
4.	Asennus.....	12
4.1.	Kuljetus ja varastointi.....	12
4.1.1.	Kuljetus.....	12
4.1.2.	Varastointi.....	12
4.2.	Valmistelu.....	12
4.2.1.	Olosuhteet.....	12
4.2.2.	Sähköliitäntä	13
4.2.3.	Vesiliitäntä	13
4.3.	Asennus	14
4.3.1.	Koneen sijoitus	14
4.3.2.	Sähköliitäntä	14
4.3.3.	Vesiliitäntä	14
4.3.4.	Huuhteluaineannostelijan säätö.....	14
4.4.	Pesuaineannostelijan (optio) jälkiasennus.....	15
4.4.1.	Sähköliitännät	15
4.4.2.	Vesiliitännät	15
4.4.3.	Pesuaineen annostelu	15
4.5.	Pumppujen tekniset ja hyödylliset tiedot.....	15
4.5.1.	Pesupumppu	15
4.6.	Poistovesipumppu (optio)	15

4.7.	Tyypikilvet	16
5.	Hälytykset ja vianetsintä	17
5.1.	Hälytykset	17
5.2.	Vianetsintä.....	17

1. Yleistä

Tutustu huolellisesti tämän ohjeen sisältöön, koska siinä on tärkeää tietoa laitteen oikeasta, tehokkaasta ja turvallisesta asentamisesta, käytöstä ja huoltamisesta.

Säilytä tämä ohje huolellisesti mahdollisia muitakin käyttäjiä varten.

Tämän laitteen asennus on suoritettava valmistajan antamien ohjeiden mukaisesti paikallisia ohjeita ja määräyksiä noudattaen. Laitteen saa liittää sähköverkkoon ainoastaan tarvittavan ammattipätevyuden omaava henkilö.

Tämän laitteen käyttäjät tulee perehdyttää laitteen oikeaan ja turvalliseen käyttöön..

Kytke laite pois päältä, mikäli se vikaantuu tai toimii normaalista poiketen. Käytä laitteen huoltamiseen valmistajan valtuuttamaa huoltoliikettä sekä alkuperäisiä varaosia.

Mikäli yllä olevia ohjeita ei noudateta, saattaa laitteen turvallisuus vaarantua.

1.1. Käsikirjassa käytetyt merkinnät



Tämä kuvio kertoo tilanteesta, jossa saattaa esiintyä vaaratekijä. Annettuja ohjeita on noudatettava, jotta tapaturman vaaraa ei syntyisi.



Tämä kuvio kertoo oikeasta suoritustavasta, jolla huonon lopputuloksen, laiteaurion tai vaaran mahdollisuus vältetään.



Tämä kuvio kertoo käyttösuosituksista ja vihjeistä, joilla laitteesta saadaan paras mahdollinen hyöty.



Tämä kuvio kertoo toiminnosta, joka tulee huomioida elintarvikehuoneistojen omavalvonnassa.

1.2. Laitteessa käytetyt merkinnät



Tämä kuvio laitteen osassa kertoo, että osan takana on jännitteellisiä komponentteja. Tällaisen osan saa irrottaa ainoastaan henkilö, jolla on sähkölaitteiden asentamiseen ja huoltamiseen tarvittava ammattipätevyys.

1.3. Laitteen ja käsikirjan yhteenkuuluvuuden tarkistus



Sarjanumero on laitteen arvokilvessä. Mikäli laitteen ohjeet ovat kadonneet, valmistajalta tai hänen paikalliselta edustajaltaan voi tilata uudet ohjeet. Tällöin tulee ehdottomasti ilmoittaa laitteen arvokilvessä oleva sarjanumero.

Laitteen hävittäminen sen taloudellisen käyttöiän täytyttyä on tehtävä paikallisten määräysten ja lakien mukaisesti. Ota yhteyttä kierrätykseen erikoistuneeseen ammattihenkilöön.

2. Turvallisuus

2.1. Yleistä

 Tämä astianpesukone on tarkoitettu ammattikäyttöön ja sen saa asentaa ja korjata vain tarvittavan ammattipätevyyden omaava henkilö paikallisten säännöksiensä mukaisesti alkuperäisiä osia käyttäen. Laitteen valmistaja ei ole vastuussa jos koneen käyttö-, asennus- ja huolto-ohjeita ei ole noudatettu.

 Varmistu ennen käyttöönottoa henkilökunnan riittävästä käytönopastuksesta koneeseen.

 Tämän laitteen käyttäjät tulee perehdyttää laitteen oikeaan ja turvalliseen käyttöön.

 Henkilöt (mukaan lukien lapset), joiden fyysiset tai psyykkiset valmiudet tai tietotaito eivät ole riittävät eivät tule käyttää laitetta ilman turvallisuudesta vastaavan henkilön valvontaa.

 Valvo, ettei lapset pääse leikkimään koneella.

 Noudata varovaisuutta avatessa ja sulkiessa luukkuja. Saata luukku koko matkan.

 Älä sijoita mitään kuvun päälle.

 Varmista, ettei sähkökaapeli tai vesi-/vedenpoistoletku joudu puristukseen koneen alle. Aseta kone vaakatasoon tukijalkoja säätämällä.

 Pesukoneen peseminen painepesurilla on kielletty. Virallisten turvallisuusmääräysten saavuttamiseksi Metos-astianpesukoneiden sähkökomponenteissa käytetään hyväksytyjä kotelointiluokkia. Mikään kotelointiluokka ei kuitenkaan kestä korkeapainepesua.

 Älä koskaan laita käsiä veteen jossa on astianpesuainetta. Huuhtelee siinä tapauksessa runsaalla vedellä. Seuraa pesuainevalmistajan ohjeita.

 **Muutamia käyttöön liittyviä tärkeitä sääntöjä:**

1. Älä koskaan kosketa konetta märin käsin tai jaloin
2. Älä koskaan käytä konetta paljain jaloin
3. Älä asenna konetta paikalle, jossa se voi joutua alttiiksi vesisuihkuille

Käytön jälkeen on suositeltavaa katkaista koneen virransyöttö ja sulkea tulovesihana päivän päätteeksi.

 Älä koskaan peitä koneen ilma-aukkoja.

 Tulipalon sattuessa:
ÄLÄ KOSKAAN yritä sammuttaa vedellä!





 **TÄRKEÄÄ:** Odota ainakin 10 minuuttia koneen sammuttamisen jälkeen ennen sisäosien puhdistustoimenpiteitä.

 Varo altaan kuumia pintoja pesujakson loputtua.

 Valmistaja ei ole vastuussa vahingoista, jotka aiheutuvat ohjeiden vastaisesta käytöstä.

3. Käyttöohjeet

3.1. Ohjauspaneeli ja merkkivalot

Hallinta		Indikaattorit	
1		a	
2	START	b	
3			

Pääkytkin 0-1

Ohjelman käynnistys painike

Manuaalinen tyhjennys painike (optio)

Pesuohjelman indikaattori

Lämpötilan Indikaattori

3.1.1. Käynnistys



Kuva 1

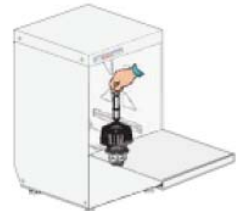

Kuva 2

3.1.2. Käyttö

- Tarkista, että pumpun suodatin on paikallaan altaan pohjassa (katso kuvat 1 ja 2).
- Tämä suodatinta tulee puhdistaa aina 20 pesun jälkeen.
- **ÄLÄ KÄYTÄ konetta ilman tätä suodatinta.**
- Asenna ylivuotoletku paikalleen (katso kuvat 7 ja 8).
- Sulje luukku.
- Aseta huuhteluaineannostelijan letku säilöön ja tarkista, että lisäaineen määrä on riittävä päivittäiseen käyttöön. (katso kappale **3.3 "Huuhteluaine"**).
- Avaa tulevan veden sulkuhana.
- Yhdistä kone sähköverkkoon.
- Käännä pääkytkin 0 - 1 (katso yllä) asentoon 1 (painamalla) kytkinpainike syttyy oranssiksi (katso yllä)
- Kone täyttää altaan automaattisesti vedellä ja lämmitysvaihe alkaa. Indikaattori B (katso yllä) syttyy, kun vesi on savuttanut esiasetetun lämpötilan.
- Työnnä kori pestävine astioineen koneeseen. Lautaset tulee korittaa kuvan 4 mukaisesti.



- Ennen pesuohjelman käynnistämistä kaada pesuaineita pesualtaaseen jos automaattinen pesuaineen annostelu puuttuu. Lämpötilaindikaattori **B** syttyessä paina **2 START** painiketta (Katso yllä) ainakin sekunnin verran. Ohjelman aloitus ilmenee joko painikkeen syttyessä tai merkkivalosta **a**. Kuuma huuhteluohjelma alkaa pesuohjelman lopussa. Merkkivalo **a** (Katso yllä) sammuu ohjelman päättyessä.
- **HUOM:** Astiat eivät kuivu jos kupua ei avata heti ohjelman jälkeen. Poista siis kori koneesta tai jätä kupu auki niin astiat kuivuvat paremmin.
- Laite on nyt valmis seuraavaa pesua varten.

3.1.3. Sammuttaminen

- Puhdista työpäivän päätteeksi kone (Katso kappale **3.7.1 "Päivittäinen huolto ja puhdistus"**).
- Sulje tulevan veden sulkuhana
- Katkaise virransyöttö pääkatkaisijalla.

3.1.4. Astioiden ja aterimien täyttö

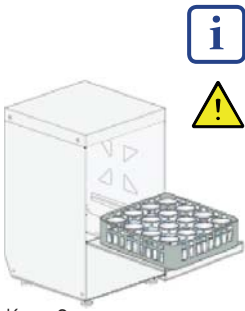

Kuva 3

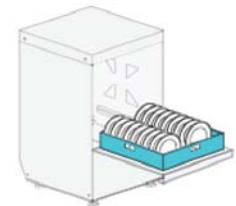

Kuva 4



Ennen astioiden ja ruokailuvälineiden koritusta poista ruoantähteet. Ruokailuvälineiden huuhtelu juoksevan veden alla on tarpeetonta.



HUOM: Älä pese astioita, jotka ovat saastuneet bensiinistä, maalista, teräs- tai rautasiruja, tuhkasta, hiekasta, vahasta tai voiteluainerasvasta. Edellä mainitut aineet vahingoittavat konetta. Äläkä pese hauraita esineitä, mitkä eivät kestä konepesua.

Huomio seuraavia suosituksia:

- Astioita ja ruokailuvälineitä ei saa asettaa sisäkkäin tai päällekkäin.
- Astiat tulee asettaa niin, että pesuvesi osuu astioiden pintoihin muuten pesutulos on huono.
- Varmista, että ruokailuvälineet ja kevyet astiat on asetettu kunnolla pesukoriin, etteivät ne pääse kaatumaan kesken pesun (mukit, lasit, kulhot yms.).
- Aseta kaikki kevyet astiat kuten kupit, kulhot yms. Ylösalaisin käännettynä.
- Aseta kaikki ruokailuvälineet missä syvennykset ylösalaisin, jotta vesi pääsee valumaan pois.
- Varmista, ettei pienet ruokailuvälineet pääse putoamaan korista.
- Varmista pesuvarren vapaa liikerata, etteivät liian korkeat astiat ole tiellä. Pyöritä pesuvarrtta manuaalisesti varmistaaksesi pesuvarren vapaan liikkeen.

Jotkut elintarvikkeet, kuten porkkanat, tomaatit ja vastaavat voivat sisältää luonnollisia väriaineita, jotka voivat suurissa määrissä värjätä astioita ja muoviosia. Värjäytymä ei tarkoita, ettei muoviosa olisi kuumuutta kestävä.



Konepesuun sopimattomat astiat ja aterimet

Seuraavat esineet eivät sovellu pesukoneeseen:

- Puiset tai puuosia sisältävät aterimet. Kuuma vesi aiheuttaa epämuodostumia puuhun. Lisäksi liimaus ei ole suunniteltu kestäväksi konepesua. Seuraukset voivat olla puuosien irtoaminen.
- Käsityöastiat, arvokkaat maljakot tai koristellut lasit.
- Astiat, jotka eivät kestä kuumaa pesua.
- Kupariset, messinkiset, tinaiset tai alumiiniset esineet. Niitten pinnat saattavat värjäytyä tai himmentyä.
- Koristeltu lasi saattaa menettää kiiltonsa tietyn pesumäärän jälkeen.
- Hauraat lasit tai kristalliset esineet saattavat toistuvassa pesussa himmentyä.

Suosittelomme, että hankitte astioita ja aterimia, jotka kestävätkä konepesua.

Lukuisien pesukertojen jälkeen lasiset esineet saattavat himmentyä.



Pesuohjelma on toistettava, mikäli pesuohjelman loputtua astioissa on vielä selvää likaa tai pesuaine jäämiä (nestettä lasissa, kupeissa, kulhoissa, jne.).

3.2. Astianpesuaine



Laitteessa saa ainoastaan käyttää koneelliseen astianpesuun tarkoitettuja pesuaineita jotka EIVÄT VAAH-TOA.

Laita pesuaine suoraan altaaseen.

Seuraa valmistajan pesuaineen annosteluohjeita. 1 cm pesuainetta letkussa vastaa 0,15 g. Pesuaineen oikea annostus on tärkeää hyvän pesutuloksen saavuttamiseksi.

3.3. Huuhteluaine



Kone on vakiovarustettu huuhteluaineannostelijalla. Kone imee huuhteluaineen automaattisesti. Laitteessa saa ainoastaan käyttää koneelliseen astianpesuun tarkoitettuja huuhteluaineita. On suositeltavaa luottaa erikoistuneeseen huuhteluaineen jälleenmyyjään huuhteluainetta valitessa.

3.4. Poistovesipumppu (optio)

Tyhjentääksesi pesualtaan pidä kone käynnissä. Irrota ylivuotoputki ja sulje ovi. Paina painiketta **3** (Katso kappale **3.1 "Ohjauspaneeli ja merkkivalot"**) ainakin sekunnin ajan, tyhjennyspumppu tyhjentää nyt pesualtaan automaattisesti.

Sammuta kone, kun pesuallas on tyhjentynyt.

Koneen sammuttua odota 5 sekuntia ja käynnistä se uudestaan ON - painikkeesta (Katso kappale **4 "Asennus"**) ja seuraava pesuohjelma täyttää pesualtaan uudestaan.

Luukun avaaminen pysäyttää koneen mutta se käynnistyy heti uudelleen, kun luukku sulkeutuu.

Pesu- ja huuhteluohjelman aikana ylimääräinen vesi poistuu automaattisesti.

3.4.1. H.A.C.C.P. ja hygienia



- Koneet ovat varustettu lämpötilaindikaattori **b** (katso kappale **3.1 "Ohjauspaneeli ja merkkivalot"**), mikä syttyy, kun vedenlämmitin on saavuttanut esiasetetun lämpötilan (esiasetettu valmistajan toimesta). On suositeltavaa odottaa, että merkkivalo **b** syttyy, ennen kuin käynnistää seuraavaa ohjelmaa.
- Poista ruoantähteet astioista ennen pesua estääksesi siivilöiden, suuttimien ja putkistojen tukkeutumista.
- Tyhjennä pesuallas ja puhdista siivilät vähintään 2 kertaa päivässä.
- Varmista, että pesu- ja huuhteluaineannostus on oikea (aineiden toimittajan suositusten mukaisesti). Tarkista aamulla ennen työpäivän aloittamista, että pesu- ja huuhteluainesäiliöissä on tarpeeksi ainetta päivän tarpeisiin.
- Pidä kaikki työtasot puhtaina.
- Poista kori koneesta puhtain käsin tai käyttämällä puhtaita hanskoja jottei astiat likaannu.
- Älä kuivaa tai kiillota astioita harjoilla tai liinoilla jotka eivät ole steriilejä.

3.5. Ympäristölliset näkökohdat

3.5.1. Pakkaus



Pakkaus koostuu seuraavista:

- Puulava
- Nylonpussi (LDPE)
- Monikerroksisesta pahvilevystä
- Polyuretaani vaahdosta (PS)
- Polypropeleeni tuesta (PP)

Ystävällisesti suosittelemme teitä hävittämään yllä mainittuja materiaaleja noudattaen nykyisiä ympäristö määräyksiä.

3.5.2. Hävittäminen



WEEE-symboli eli sähkö- ja elektroniikkalaiteromudirektiivi 2012/19/EU (WEEE-direktiivi) tarkoittaa, että tuotetta ei saa hävittää yhdyskuntajätteen joukossa vaan sähkö- ja elektroniikkalaiteromuna. Tätä noudattamalla hävität tuotteen oikein, mikä ennaltaehkäisee sähkö- ja elektroniikkalaiteromun syntymistä ja edistää uudelleenkäyttöä, kierrätystä ja muita hyödyntämistapoja, niin että loppukäsittelyyn tulevan jätteen määrä vähenee. Lisätietoja koskien hävitystä saat tuotteen jälleenmyyjältä, lähimmältä jätehuoltoyhtiöltä tai paikalliselta jätehuoltoviranomaiselta.

Ennen laitteen hävittämistä:

- Katkaise sähkönsyöttö pääkatkaisijalla ja sulje veden sulkuhana.
- Leikkaa sähkökaapeli, että sitä ei pystyisi käyttämään muuhun.
- Kaikki metalliosat ovat kierrätettäviä, koska ne ovat ruostumatonta terästä.
- Kierrätettävät muoviosat ovat merkitty muovinkierrätys symbolilla.



Jäteastia, jonka päälle on merkitty rasti, tarkoittaa, että Euroopan unionin alueella tuote on toimitettava erilliseen keräyspisteeseen, kun tuote on käytetty loppuun.

Tämä koskee sekä laitetta että tällä symbolilla merkittyjä lisälaitteita. Näitä tuotteita ei saa heittää lajittelemattoman yhdyskuntajätteen joukkoon.

3.6. Ekologiset näkökohdat

3.6.1. Ohjeita veden sekä pesu- ja huuhteluaineen kulutuksen pienentämiseksi



Käyttötapa

Pese täydellä kapasiteetilla jos vain mahdollista. Näin pienennät pesuaineen, huuhteluaineen, veden ja sähkön kulutuksen.



Pesu- ja huuhteluaine

Käytä pesu- ja huuhteluaineita jotka hajoavat luonnossa helposti, tämä säästää luontoa. Tarkistuta pesu- ja huuhteluaineen kulutusta vastaamaan vedenlaatua vähintään kerran vuodessa. Liian iso annostelu kuormittaa luontoa ja liian pieni annostelu huonontaa pesutulosta ja/tai hygieniaa.

Altaan ja vedenlämmittimen lämpötilat

Altaan ja vedenlämmittimen lämpötilat on tehtaalla säädetty parhaan pesutuloksen saavuttamiseksi suurimmalla osalla markkinoilla olevilla astianpesuaineilla. Tarvittaessa asetusarvoja voidaan muuttaa asennuksen yhteydessä sopivaksi käytettävän astianpesuaineen kanssa (Katso kappale **4.2.3 "Vesiliitännät"**)

Astioiden esipuhdistus

Poista huolellisesti jäämät käyttäen maltillisesti huoneenlämpöistä vettä poistaaksesi eläinrasvat. Kiinnipalaneen lian poistamiseksi suositellaan kuumavesiliotusta.



Huom:

Pese astiat mahdollisimman pian jottei lika kuivu kiinni.



Varmista hyvä pesutulos puhdistamalla ja huoltamalla konetta säännöllisesti.



Yllä mainittujen ohjeiden ja tämän ohjekirjan muiden ohjeiden noudattamatta jättäminen saattaa lisätä energian, veden sekä pesu- ja huuhteluaineiden kulutusta ja näin nostaa käyttökustannuksia ja/tai huonontaa pesutulosta.

3.7. Puhdistus ja ylläpito

3.7.1. Päivittäinen huolto ja puhdistus



Astianpesukoneen puhdistus painepesurilla on kielletty. Jos vesisuihku suunnataan kohti sähkökoteloa saattaa vesi tunkeutua koteloon ja vahingoittaa sähkökomponentteja ja näin vaarantaa turvallisuutta. Painepesurin käyttöä tulee välttää myös astianpesukoneen välittömässä läheisyydessä.

Ohjeet oikeaan puhdistukseen ja oikeisiin puhdistusaineisiin saa helpoiten laitteen myyjältä.



Klooripohjaisten puhdistusaineiden käyttö on kiellettyä.

Laitte tulee puhdistaa päivittäin, jotta sen toiminta ei häiriintyisi.

Toimi seuraavasti:

- Käännä kytkin 0-asentoon (Katso kappale **3.1 "Ohjauspaneeli ja merkkivalot"**).
- Katkaise sähkönsyöttö pääkatkaisijalla.
- Sulje tulevan veden sulkuhana.
- Poista ylivuotoputki tyhjentääksesi veden.
- Laitteissa jossa poistovesipumppu (optio) seuraa kappaleen **4.3** ohjeita.
- Poista pumpun suodatin ja puhdista se harjalla juoksevan veden alla.
- Irrota pesuvarret kiinnitysruuvia löysäämällä ja puhdista ne sekä suuttimet juoksevan veden alla.
- Asenna osat takaisin ja kiinnitä pesuputket kiertämällä kiinnitys kiinni. Kiinnitä äärimmäistä huomiota asennuksessa, että suuttimet ovat joko **auki** tai **kiinni** ja pesuvarret oikeassa aksiaaliossa kulmassa.
- Puhdista allas huolellisesti siihen tarkoitetuilla puhdistusaineilla.
- Päivän päätteeksi on suositeltavaa jättää koneen kupu auki.



HUOM: Suosittelemme pesualtaan veden vaihtoa täyttämällä 20 pesukerran jälkeen tai kaksi kertaa päivässä. Älä käytä metalliharjaa tai syövyttäviä aineita, jotka voivat vaurioittaa konetta.

3.7.2. Määräaikainen huolto



Pyydä valtuutettu huolto suorittamaan seuraavat toimet kerran tai kaksi vuodessa:

1. Magneettiventtiilin suodattimen puhdistus
2. Lämmitysvastuksien kalkinpoisto
3. Tiivisteiden tiiveystarkistus
4. Osien kunnon ja/tai kuluneisuuden tarkistus
5. Annostelijoiden toiminnan tarkistus

4. Asennus

4.1. Kuljetus ja varastointi

4.1.1. Kuljetus



Kone tulee nostaa AINOASTAAN kuvan 5 mukaisesti.



Varmista kone niin, että tärinät ja iskut estetään kuljetuksen aikana.
HUOM: Köysien käyttämistä ei suositella.

Poista pakkaus ja varmista, ettei astianpesukone ole vahingoittunut kuljetuksen aikana. Tarkista, että kaikki osat on toimitettu rahtikirjan mukaisesti. Ilmoita poikkeavuudet heti toimittajalle. Pakkauksen tuhoamisessa tai kierrätyksessä on noudatettava paikallisia määräyksiä.

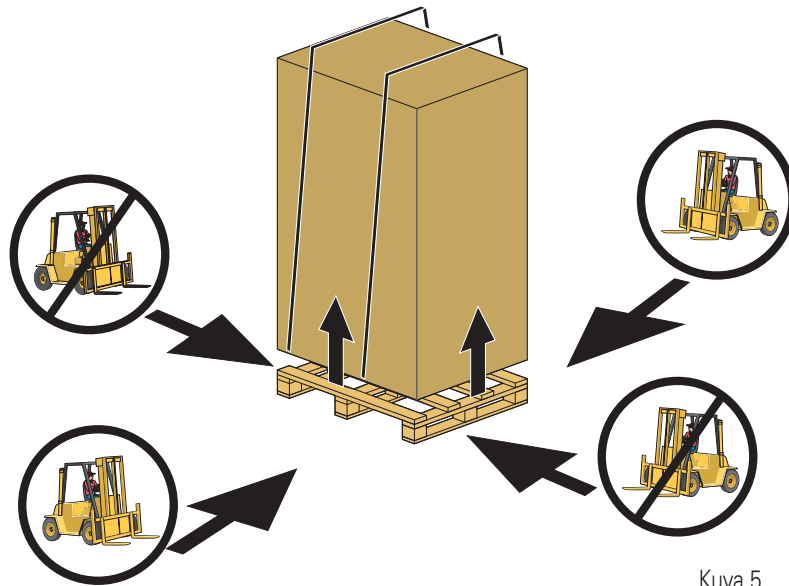

Kuva 5

4.1.2. Varastointi

Kone on varastoitava tilassa, jossa lämpötila on vähintään +4°C - ja enintään +50°C ja ilman suhteellinen kosteus <90%.

Tarkista varastoitavat tuotteet aika ajoin.

Älä sijoita mitään laitteen päälle, ei vaikka se olisi pakattuna alkuperäiseen pakkaukseen.

4.2. Valmistelu



Laitteen saa liittää sähkö- ja vesiverkkoon ainoastaan tarvittavan ammattipätevyuden omaava henkilö.

4.2.1. Olosuhteet

Asenna kone sisätiloihin huoneeseen jonka lämpötila on +5 C° ... +35°C.

Koneessa on antureita jotka tarvitsevat vähintään +5 C° ympäristölämpötilan toimiakseen luotettavasti.

On tärkeää antaa koneen saavuttaa huoneenlämpötilan ennen käynnistämistä.

4.2.2. Sähköliitäntä

Tämän laitteen asennus on suoritettava valmistajan antamien ohjeiden mukaisesti paikallisia ohjeita ja määräyksiä noudattaen.

Tarkista ennen kytkemistä, että laitteen arvokilvessä mainittu liitäntäjännite vastaa asennuspaikan jännitettä.

Kytke aina laite maadoitettuun pistorasiaan

Laite on varustettava ulkopuolisella pääkytkimellä jonka kärkien avautumisväli on väh. 3mm niin, että laite voidaan kytkeä kaikinapaisesti irti sähköverkosta.

Kytkin tulee asentaa koneen välittömään läheisyyteen voimassa olevien määräyksiä mukaisesti.

4.2.3. Vesiliitäntä

Painetaulukko	Min	Max
Staattinen paine	200 kPa	400 kPa
Dynaaminen paine*	150 kPa	350 kPa
Veden kovuus**	2°f	8°f
Lämminvesiliitäntäisen koneen syöttöveden lämpötila***	+50 C°	+60 C°
Kapasiteetti	10l/min	



* Jos syöttöpaine on alle 2 bar (200 kPa) täytyy tulovesiliitäntään asentaa ulkoinen paineenkorotuspumppu
* Jos syöttöpaine on yli 4 bar (400 kPa) on suositeltavaa varustaa tulovesiliitäntä paineenalennusventtiilillä.



** On suositeltavaa **käyttää vedenpehmentintä** jos veden kovuus on yli 8°f. Tämä takaa paremman pesutuloksen ja astianpesukoneelle pidemmän käyttöiän.
Kone voidaan tilauksesta varustaa vedenpehmentimellä. Jos kone on varustettu vedenpehmentimellä tulee vedenpehennysohjelma suorittaa säännöllisesti.



HUOM! Takuu ei korvaa vahinkoja jotka johtuvat kalkkikerrostumista. On suositeltavaa, että veden kovuus tarkistetaan säännöllisesti.

***Tulevan veden suositeltu lämpötila pesuohjelmassa (allas) on 55 °C ja 85 - 90° C huuhteluohjelmassa (boileri). Veden lämpötilaa voi tarpeen vaatiessa säätää termostaattien kyljestä hienosäätöruuveilla.



Poistovesiletku tulee aina liittää hajulukolla varustettuun viemäriin.

4.3. Asennus

4.3.1. Koneen sijoitus

- Poista varovasti pakkausmateriaali.
- Nosta kone ohjeiden mukaisesti, katso kappale 4.1 "Kuljetus ja varastointi".
- Sijoita kone asennuspiirustuksien mukaisesti.
- Tarkista, että kone seisoo suorassa. Säädä tarvittaessa säädettävillä jaloilla.
- Varmista, ettei sähkökaapeli tai vesi-/vedenpoistoletku joudu puristukseen koneen alle.

4.3.2. Sähköliitäntä



- Laitteen saa liittää sähköverkkoon ainoastaan tarvittavan ammattipätevyden omaava henkilö.
- Koneen takana on liitäntä potentiaalilin tasausta varten. Liitäntä on merkitty ∇ .
- Sähkökaapelin on oltava tyyppiä H07RN-F tai vastaava ja mitoitettu virrankulutuksen mukaan.
- Jos sähkökaapeli vaurioituu tulee se heti vaihtaa valtuutetun sähköasentajan toimesta.

4.3.3. Vesiliitäntä

- Kytke laitteen vedensyöttöletkuun sulkuventiili, mikä mahdollistaa nopean syöttöveden sulkemisen.
- Liitä laitteen mukana toimitettu poistovesiletku altaan pohjassa olevaan kulmaliittimeen.
- Mikäli viemäri on korkeammalla kuin koneen poistovesiliitäntä on syytä asentaa poistovesipumppu (optio).
- Jos kone on varustettu vedenpehmentimellä ei syöttöveden lämpötila saa nousta yli + 40 C° jottei pehmentimessä oleva hartsia vahingoitu.
- Poistovesiletku tulee aina liittää hajulukolla varustettuun viemäriin.

4.3.4. Huuhteluaineannostelijan säätö

Toimintakuvaus: Laite hyödyntää pesupumpun käynnistä ja huuhtelusta syntyvästä iskupaineesta.

Vesiliitäntä:

1. Kytke annostelijan putkikiinnike **A** pumppuun, laitteen.
2. Kytke musta kumiletku messinkiseen liittimeen **B** vedenlämmittimessä.
3. Varmista, että vihreä imuletku on kytketty erikoisliittimeen **C**. Huuhteluaineputken tulee myös liittää suodatin ja paino.

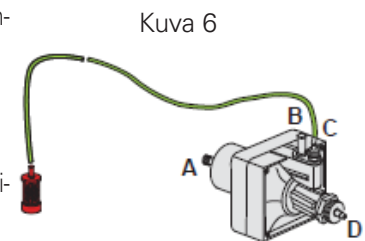

Valmistelu: Annostelijaa valmistellessa, käynnistä kone suorita monta pesuohjelmaa.

Säätö: Jokaisessa huuhtelukierrossa annostelija imee tietyn määrän huuhteluainetta. Säädettävä määrä on 0-4 cm³, mikä vastaa 0-30cm nestettä putken pituudelta.

Säätääksesi annostelijan syötön minimiin käännä säätöruuvia **D** kokonaan myötäpäiväisesti. Säätääksesi annostelijan syötön maksimiin käännä säätöruuvia noin 20 kierrosta vastapäivää.

Huuhteluaineen oikea säätö katso kappale 3.3 "Huuhteluaine".

Huomio: Jokaisesta säätöruuvien kierroksesta tuotetta imeytyy putkeen 1,6cm, mikä vastaa noin 0,2cm³ / kierros (noin 0,21g/kierros jos huuhteluaineen konsentraatio on 1,05g/cm³). Huuhteluaine ei toimi kunolla jos laitteen ja säiliön pohjan tasoero on yli 80cm.



ANNOSTELIJA ON ESIASETETTU 5CM LETKU PITUUELLE (0,65 g). TUOTTEEN OIKEASSA ANNOSTELUSSA OTETTAVA HUOMIOON VEDEN KOVUUS, MINKÄ PERUSTEELLA VALITTAVA OIKEA HUUHTELUAINNE.

4.4. Pesuaineannostelijan (optio) jälkiasennus

4.4.1. Sähköliitännät

Noudata koneeseen liitettyä kytkentäkaaviota.

4.4.2. Vesiliitännät

1. Yksi Ø12mm reikä täytyy teettää koneen taakse. Joissain koneissa reikä on jo valmiiksi tehty ja on peitetty muovikorkilla. Poista korkki ja sovita mukana tullut liitin.
2. Muutoin poraa reikä samalla läpimitalla kuten annostelusuutin altaan takaosaa (Katso kuva 9) Tämä ainoastaan koulutetun huoltohenkilön toimesta.
Reikä täytyy tehdä vesipinnan yläpuolelle. Tärkeää: Sijoita reikä riittävän kauas ylivuotoammeesta, ettei pesuaine valu ulos heti. Sijoita annostelija pystyasentoon putkiliittimet alaspäin suunnattuna, muttei jännitteellisten komponenttien päälle. Puhdista porauksesta syntynyt aine koneen sisältä.
3. Asenna suutin **C** kunnolla käyttäen asianmukaisia tiivisteitä.
4. Kytke imuletku annostelijan imukiinnikkeeseen (Katso kuva 6 piste **A**)
5. Kytke syöttöletku annostelijan toiseen kiinnikkeeseen ja sen sovituskappale. (Katso kuva 5 piste **B**)
6. Aseta suodattimella varustettu imuletku pesuainesäiliöön
7. Valmistele pesuaine ja aloita annostelu

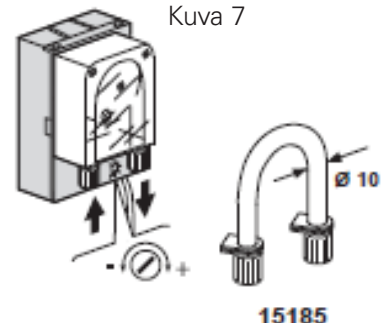

4.4.3. Pesuaineen annostelu

Pesuaineannostelijan annostusmäärää voi säätää ruuvimeisselillä kuten **kuvas**sa 7.

Jokaista 2cm ainetta, mitä imeytyy putkeen vastaa 0,25 cm³, mikä taas on 0,3g (jos konsentraatio on 1,2g/cm³)
Tarkemmat annostusohjeet löytyy kappaleesta **3.2 "Asiantiesu"**.

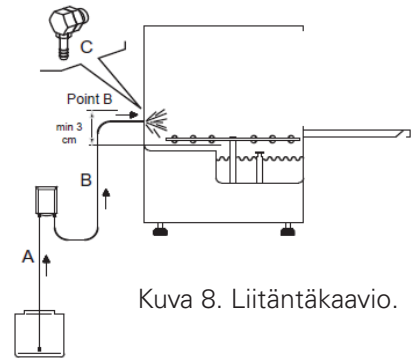

Kuva 8. Liitännäkaavio.

4.5. Pumppujen tekniset ja hyödylliset tiedot

4.5.1. Pesupumppu

Jos pesukonetta ei ole käytetty pitkään aikaan. Tarkista, että pumppu pyörii vapaasti.

Tämä onnistuu ruuvimeisseliä käyttäen sähkömoottorin tuuletinpuoleisessa akselikolossa.

Mikäli pyörimistä estää jokin, sammuta kone pääkatkaisimesta ja liikuta pumpun sähkömoottorin akselia pykälän verran myötä- ja vastapäivään ruuvimeisseliä käyttäen.

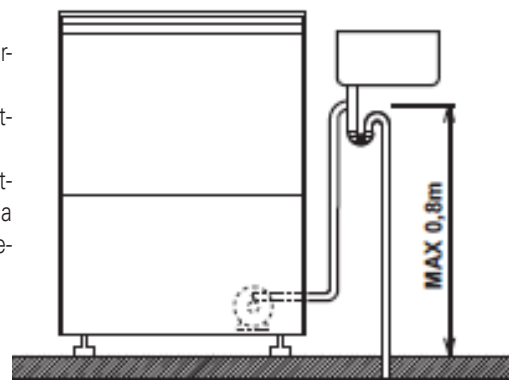

Kuva 9

4.6. Poistovesipumppu (optio)

Asentasssa poistovesipumppua huomioi erityisesti poistovesiletkun sijoitus (katso kuva 9).

Tarkemmat ohjeet löytyy kappaleesta **3.4 "Poistovesipumppu"**.

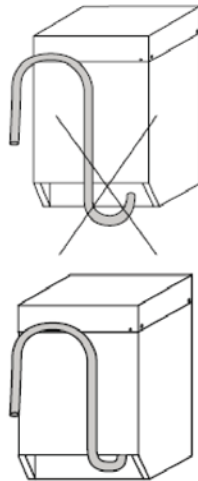

VAROITUS!
LETKUN VÄÄRÄ ASENNUSPAIKKA



HUOMIO!
LETKUN OIKEA ASENNUSPAIKKA

4.7. Tyypikilvet

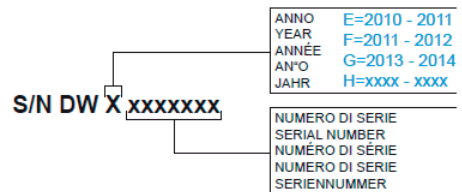
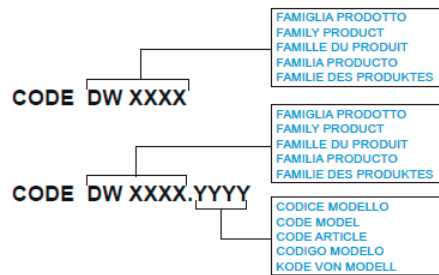
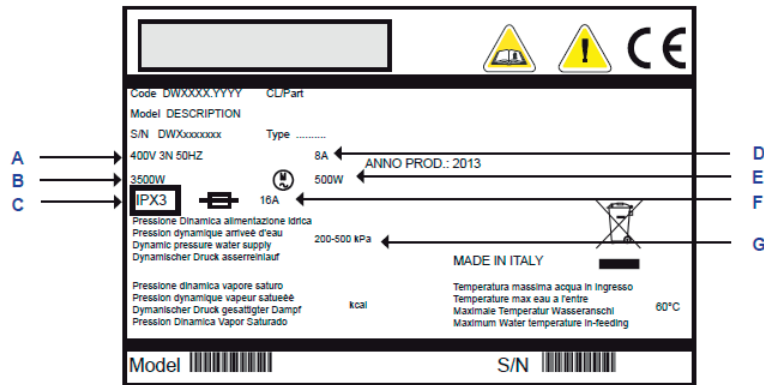

Kuva 10, Tyypikilven tiedot

- A - Sähköliitäntä**
- B - Kokonaisteho**
- C - Kotelointiluokka**
- D - Kokonais virrankulutus**
- E - Pumpun teho**
- F - Sulakkeen koko**
- G - Dynaaminen paine**

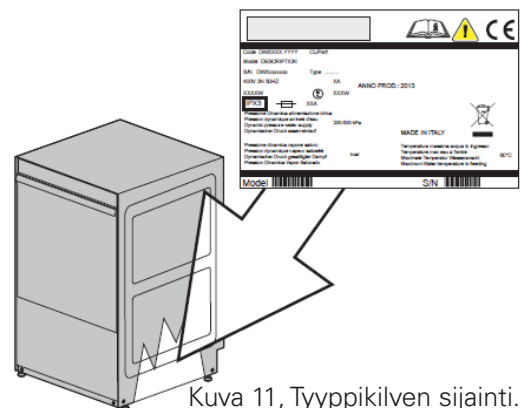

Kuva 11, Tyypikilven sijainti.

5. Hälytykset ja vianetsintä

5.1. Hälytykset

Hälytys	Syy	Ratkaisu
Pesuohjelman merkkivalo vilkkuu.	Pesualtaan vedenpinta alhainen	Varmista, että vedentulo on auki, ylivuotoputki paikallaan. Uudelleen käynnistä. Jos vika jatkuu, kutsu huolto.
	Boilerin lämmitysvirhe (koneissa, joissa on Thermostop -toiminto).	Huuhteluveden lämpötila alhainen. kutsu huolto

5.2. Vianetsintä

Ongelma	Mahdollinen syy	Ratkaisu
Kone ei käynnisty.	Pääkytkin ei ole päällä.	Käännä pääkytkin päälle.
Kone ei ota vettä.	Syöttövesihana on kiinni.	Avaa syöttövesihana..
	Huuhtelusuuttimet tai magneettiventtiili on tukossa.	Puhdista pesuvarsiin huuhtelusuuttimet, magneettiventtiili.
	Viallinen paineakytkin.	Vaihda paineakytkin (Kutsu huolto).
Pesuohjelman merkkivalo vilkkuu.	Katso kappale 5.1 " Hälytykset ".	
Pesutulos ei ole riittävän hyvä.	Pesuvarsiin suuttimet ovat tukossa tai pesuvarret eivät pyöri.	Irrota ja puhdista suuttimet ja huuhteluvartret ja asenna takaisin paikoilleen.
	Rasva tai tärkkelys ei irronnut.	Liian vähän pesuainetta.
	Siivilät liian likaisia.	Poista ja puhdista siivilät harjalla juoksevan veden alla ja asenna ne takaisin paikoilleen.
	Tarkista allaslämpö (pitää olla 50°C ja 60°C välillä)	Sääda termostaattia tai tarkista lämmitysvastuksen toiminta.
	Liian lyhyt pesuaika.	Valitse pesuohjelma jolla pidempi pesuaika.
	Pesuvesi liian likainen.	Tyhjennä allas, puhdista siivilät, täytä allas uudestaan ja asenna siivilät paikoilleen.
Liikaa vaahtoa.	Väärän tyyppisiä pesuaineita.	Käytä vaahtoamatonta pesuainetta tai vähennä käytetyn pesuaineen annostusta. Tarkista huuhteluaineen määrä.
	Allaslämpö liian matala.	Sääda termostaattia tai tarkista lämmitysvastuksen toiminta.
Astiat ei täysin kuivia.	Riittämätön huuhteluaineannostelu.	Lisää huuhteluaineannostelua kääntämällä annosteluäkillön säätöruuvia. (Katso kohta 3.3 " Huuhteluaine ")
	Väärän tyyppinen kori käytetyille astioille.	Käytä sopivaa koria, jonka avulla astiat voidaan kalliista, että vesi poistuisi.
	Astiat ovat olleet liian kauan pesukammiossa.	Kun pesujakso päättyy, vedä kori ulos, jotta lasit ja muut astiat kuivuvat nopeasti.
	Huuhteluveden lämpötila alle 75 - 80°C.	Tarkista boilerin termostaatin lämpötilaa.
	Astioiden pinta liian karhea tai huokoinen.	Käytä toisentyypisiä astioita.
Astioissa on raitoja ja täpliä.	Liikaa huuhteluainetta.	Pienennä huuhteluaineen määrää (katso kohta 3.3 " Huuhteluaine ").
	Vesi liian kovaa.	Tarkista veden laatu. Veden kovuus ei saa olla yli 8°f.
Kone pysähtyy pesujakson aikana.	Kone on liitetty ylikuormitettuun piiriin.	Kytke laitteet erikseen. Kutsu huolto.
	Koneen turvalaite on keskeyttänyt pesujakson.	Tarkista turvalaitteet. Kutsu huolto.
Laite pysähtyy jakson aikana ja alkaa ottamaan vettä.	Edellisenä päivänä käytettyä vettä ei ole korvattu uudella.	Tyhjennä pesuallas ja täytä se uudelleen.
	Pesualtaassa/boilerissa olevan veden lämpötila liian korkea.	Anna teknisen huollon tarkistaa tuntoelin ja paineakytkin.
	Viallinen paineakytkin.	
	Ylivuotoletku on väärin sijoitettu.	Irrota ylivuotoputki ja kiinnitä se asianmukaisesti.
Pesupumppu ei toimi.	Pumppu on tukossa.	Kutsu huolto.

Mikäli koneessa ilmenee muita ongelmia, ota yhteyttä tekniseen huoltoon. Valmistaja pidättää oikeudet muutoksiin.

