

metos

CAFINA ALPHA F
Englanninkielisellä näytöllä

Käyttöohjeet



SISÄLLYSLUETTELO

1.	Yleistä	5
2.	Tekniset tiedot	5
3.	Asennus	5
4.	Laitteen turvallisuus	5
5.	Käyttöohjeet	6
5.1	Kahvikoneen käyttö.....	6
5.1.1	Avainkytkin, avaimet	6
5.1.2	Kahvikoneen päällekytkeminen	6
5.1.3	Kahvikoneen poiskytkeminen	7
5.2	Juomien annostelu.....	7
6.	Asetukset, Ohjelmointi.....	8
6.1	Annostelu kannuun.....	9
6.2	Kahvin vähimmäismäärän raja.....	9
6.3	Säännöstelty/säännöstelemätön annostus	10
6.4	Info	10
6.5	Lisälaite On/Off.....	11
6.6	Hinnat.....	11
6.7	Annostelumäärän säätö	11
6.8	Kahvijauheen määrän asetus	12
6.8.1	Kahvijauheen määrän muuttaminen.....	12
6.9	Uutosajan säätö	13
6.10	Ajastimen asetus.....	13
6.11	FAST ohjelma kytkeminen Off/On.....	14
6.12	Puhdistusajan asetus	14
6.13	Kellonajan asettaminen	15
6.14	Päivämäärän asettaminen	15
7.	Muita toimintoja.....	15
7.1.	Kahvisäiliön automaattinen tyhjennys	15
8.	Puhdistus	16
8.1	Automaattinen puhdistus.....	16
8.1.1	Automaattinen muistutus puhdistuksestasiirtäminen	16
8.1.2	Puhdistuksen siirtäminen	16
8.1.3	Puhdistus on pakollinen	16
8.2	Puhdistusta valmisteltaessa huomioitavaa	16
8.3	Puhdistuksen aloitus.....	17
8.4	Jos kahvisäiliö ei ole tyhjä	17
8.5	Pesuaineen lisäys.....	17
8.6	Koneen sammuttaminen puhdistuksen jälkeen	17
8.6	Kahvisäiliön tankin tuntoelimen puhdistus	18
8.7	Viikoittainen puhdistus	18
8.8.	Veden suodattimen vaihto	18

9.	Huolto.....	18
10.	Vianetsintä.....	19
11.	Pesun pikaohje	21

1. Yleistä

Cafina Alpha F on täysiaumaattinen kahvinsuodatuslaite. Laitteessa on myös säiliö kuumalle vedelle.

Altaan ja suodatinjärjestelmän puhdistusohjelma on automaattinen.

Rakenteelta laite on ruostumatonta terästä ja korkealaatuista muovia.

Laite on tarkoitettu tarjoilijakäyttöön tai itsepalveluun.

Lisälaitteena puruastia ja rahanvaihtaja.

2. Tekniset tiedot

Koko	500 x 625 x 794 mm
Paino	50 kg
Purusäiliö	2,5 kg
Kapasiteetti	80 l kuumaa vettä / h
Lämpöalue	+5...30°C
Kosteusolosuhteet	alle 80%
Melutaso	alle 70 dB (A)
Sähköliitäntä	400V / 3N / 50 Hz, sulake 16A
Teho	max. 9,5 kW
Vesiliitäntä	R 3/4" A - DN 20, 2,5 bar (250 kPA), jos paine suurempi paineenalennusventtiili on pakollinen
Veden kovuus	1° dKH - 5° dkH
Viemäriliitäntä	DN 50 - NW2"

3. Asennus

Cafina Alpha F toimitetaan asennettuna ja koekäytettynä.

4. Laitteen turvallisuus



- Jokaisen käyttäjän tulee tutustua turvaohjeisiin, ennen käytön aloittamista.
- Suodatettaessa kuumia juomia tai puhdistettaessa laitetta kuumalla vedellä on olemassa aina mahdollinen palovamman riski. Vaikkakin laitteen osa, jossa kuuman veden käsittely tapahtuu on suunniteltu turvalliseksi, tulee jokaisen käyttäjän kiinnittää huomiota kuuman nesteeseen käsittelyyn.
- Laitteen käynnissä ollessa on käden työntäminen jauhesäiliöön kielletty.
- Laitteen voi avata vain koulutettu henkilö. Sähköiskun vaara.
- Suojaa laite kosteudelta. Laitetta ei saa asentaa ulkoilmaan. Sitä tai lähiympäristöä ei saa puhdistaa suihkuavalla vedellä tai painepesurilla.
- Mikäli laitteessa ilmenee vika, kytke laite välittömästi sähköverkosta ja sulje vesi. Ota yhteys valtuutettuun huoltoliikkeeseen.
- Seuraa tarkoin tässä ohjeessa annettuja ohjeita niin puhdistuksen kuin määräaikaisten tarkistusten osalta
- Puhdistuaineita ei tule nauttia sisäisesti, ja niitä käytettäessä tulee hengitystiet suojata.

5. Käyttöohjeet

5.1 Kahvikoneen käyttö

5.1.1 Avainkytkin, avaimet

Toimitukseen kuuluu erityyppisiä avaimia

- Avain 1
kääntyy 0:sta asentoon Operator (käyttäjä)

- Avain 2
kääntyy 0:sta asentoon Manager (ohjelmointi)

Lisäksi koneen mukana toimitetaan 4 avainta kahvisäiliön kannen lukkoon sekä jauhesäiliöön.

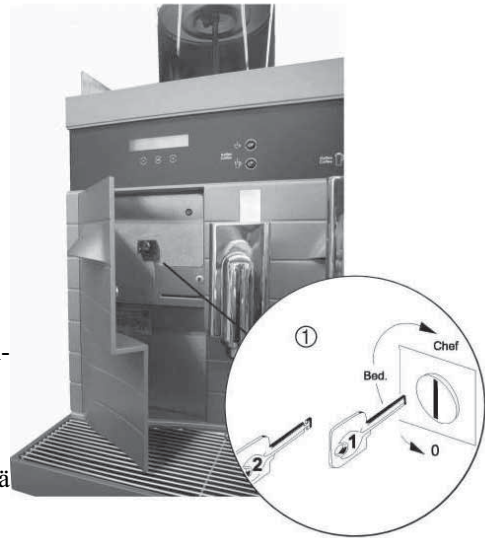

5.1.2 Kahvikoneen päällekytkeminen

Kun laitteen asetukset ovat kunnossa voidaan aloittaa juomien valmistus.

Tarkista kuitenkin ensin, että laite on puhdas. Kts. tämän ohjeen kappale 8 Puhdistus

a) Jauhetun kahvin lisääminen

- Avaa jauhesäiliön (1) kansi avaimella ja täytä suodatinkahvilla. Varmista, että kahvi on irtonaista, ei paakkuuntunutta.
- Sulje kansi

b) Käynnistys

Varmista, että vesihana on auki.

- Avaa luukku (2) jonka takaa löytyy avainlukko. Käännä lukkoa joko avaimella 1 tai 2 asentoon Operator, myös avaimella 2 asento Manager käynnistää laitteen.
- Kone on nyt käynnissä.
- Sulje luukku.

Näytössä viesti

PREWARMING

Koneen kuumentuessa vaihtelevat näytössä seuraavat viestit

*** PLEASE WAIT ***

** BOILER TEMPERATURE **



Mikäli näyttöön ilmestyy viesti koskien puhdistusta, puhdista kappaleessa 8 esitetyllä tavalla, tai poista puhdistuksen tarve painamalla - näppäintä.

5.1.3 Kahvikoneen poiskytkeminen

Kone tulee sammuttaa yöksi ja pitempien käyttökatkojen ajaksi.

Kone sammuu joko

- automaattisesti ohjelmalla ”sammuta puhdistuksen jälkeen” (Kuvattu kohdassa puhdistus)
- ajastimella (kuvattu kohdassa 11???)
- käsin kääntämällä avainkytkin asentoon 0.

Mikäli kone on käyttämättä pidempiä aikoja on vesihana suljettava ja laite kytkettävä irti sähköverkosta.

Kun laite kytketään pois sähkövirrasta, pysähtyy myös ajastin. Kun laite käynnistetään uudelleen, tulee ajastin asettaa uudelleen.

Tahattomien virtakatkosten varalle on laitteeseen saatavana virta-akku lisäasennuksena.

5.2 Juomien annostelu

Kuuman veden annostelu voidaan aloittaa heti kun laite on saavuttanut käyttölämpötilan.

Kahvia voidaan annostella vain jos kahvisäiliössä on kahvia, mikä näkyy näytön ensimmäisellä rivillä, esim.

Choice: 3 l	R : 3,5 l
-------------	-----------

Muutoin kahvia voidaan annostella vasta kun ensimmäinen suodatusohjelma on suoritettu loppuun.

Kahvia ja kuumaa vettä voidaan annostella toisistaan riippumatta tai yhtäaikaisesti.

Juomia voidaan annostella, ohjelmoinnista riippuen, joko annoksina tai vapaasti ilman ohjattua annostusta.



Säiliön annostelu suuttimet

- 1) annoskahvi kuppiin tai pieneen kannuun
- 2) kahvi tarjoilukannuun
- 3) kuuman veden annostelu suutin
- 4) lisälaitteena on saatavana myös suurille astioille soveltuva annosteluvarsi



Aseta kuppi tai kannu astian mukaisen suuttimen alle.

Kuppi annostuksessa valitse suutin 1 ja paina lyhyesti suuttimen nappeja (5) ”pieni kahvi” tai ”iso kahvi”

Annostelussa kannuun käytä suutinta 2 ja näppäintä 6.

Annostuksen voi keskeyttää painalla nappia uudelleen.

HUOM. Keskeytetty annos rekisteröityy laitteen muistiin täysimääräisenä.

Annostelu voidaan myös ohjelmoida ilman säädettyä annosta, jolloin annostelu jatkuu niin kauan kuin nappi on alaspainettuna. Rajoittamattomaan annosteluun on mahdollista ohjelmoida enimmäisannostusmäärä.

Jos kahvin määrä 1, 2, 3 tai 4 litran ohjelmassa on alle 0,5 litraa keskeytyy kahvin annostelu.

Kuuman veden annostelussa voit valita ”iso vesi” tai ”pieni vesi” annoksen (7).

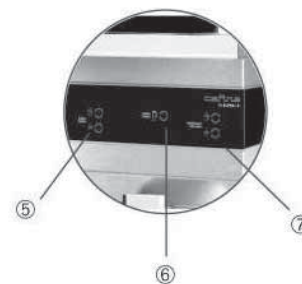

6. Asetukset, Ohjelmointi

Mikäli ohjelmointimahdollisuus on asennettu laitteeseen, voidaan seuraavalla ohjeistuksella muuttaa aikaisemmin asettettuja annostelumääriä.

Käännä avain 2 asentoon Manager.

Painamalla **SET** näppäintä tulevat näyttöön kaikki ohjelmoitavissa olevat toiminnot seuraavassa järjestyksessä

- 6.1 Kannun annostelumäärä
- 6.2 Minimi kahvimäärä kahvisäiliössä
- 6.3 Annostelematon/annosteltu
- 6.4 Info
- 6.5 Lisälaite On/Off
- 6.6 Hinnat
- 6.7 Annostelumäärät
- 6.8 Kahvijauheen määrä
- 6.9 Suodatusaika
- 6.10 Kelloajastus
- 6.11 FAST ohjelma
- 6.12 Puhdistusaika
- 6.13 Aika
- 6.14 Päivämäärä

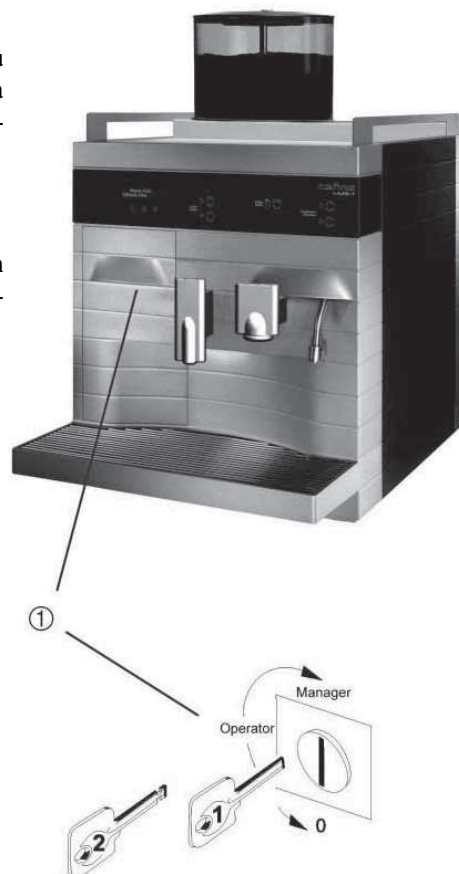

HUOM! Vain min. kahvinmäärä säiliössä on ohjelmoitavissa käyttäjän avaimella (1).

Poistuaksesi ohjelmoinnista, käännä avainkytkin asentoon Operator

Asetusten muuttaminen

Muutettavissa olevat toiminnot näkyvät näytössä. Kulloinkin muutettava toiminto näkyy näytössä isoilla kirjaimilla hakasten välissä.

Vaihda toimintoa + tai - näppäimillä. Mikäli näytössä on tarjolla eri vaihtoehtoja, voit liikkua niiden välillä: vasemmalle ja näppäimellä oikealle.

= ”Kuppi **PW** kahvia” näp- **CC** päin

CC = ”Kannullinen kahvia” näppäin

PC = ”Pieni vesi” näppäin

PW

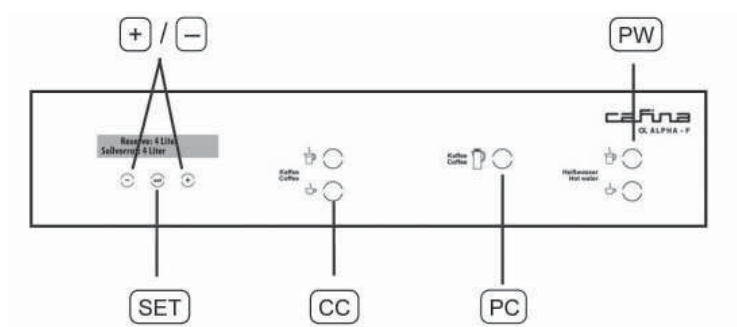

6.1 Annostelu kannuun

Voit kytkeä kannuannostelun joko päälle tai pois, käyttämällä + ”kyllä” tai - ”ei” näppäintä.



6.2 Kahvin vähimmäismäärän raja

Tämä toiminnon avulla voidaan säätää kahvin minimimäärä, jonka alituttua uuden kahvin suodatus alkaa automaattisesti.



Kun näytössä teksti ”Program”, voit painaa + tai - näppäimiä lisätäksesi tai väheentääksesi kahvin määrää.

- Jos asetus 1-4 litraa, alkaa uuden kahvin suodatus automaattisesti kun kahvin määrä säiliössä laskee asetetun rajan alapuolelle

- Jos asetus alle 1 litraa (0,5 l) laite ei suodata uutta kahvia automaattisesti. Tämä asetus on hyödyllinen kun kahvisäiliö halutaan tyhjentää työpäivän päätteeksi tai kun halutaan vain pieni määrä kahvia.

Mahdolliset asetusarvot

0 litraa, yksittäinen suodatus 0,5 l (ei automaattista uuden suodatusta), 1,2,3,4 litraa, jolloin automaattinen uuden kahvin suodatus.

6.3 Säännöstely/säännöstelemätön annostus

Tällä asetuksella säädellään annostelunäppäimen toimintaa

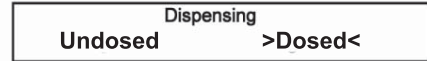

Kun näytössä lukee "Dispensing" käytä + tai - näppäintä valitaksesi vaihtoehtoista:

- "undosed" jolloin annostus on rajoittamaton ja juomaa valuu niin kauan kuin annostelunappia painetaan

- "dosed" annostelu nappia painamalla valuu kuppiin ennalta asetettu juomamäärä. Kohdassa 6.7 kerrotaan kuinka annosmäärää voidaan muuttaa. Painamalla annostelunäppäintä uudelleen voidaan annostelu keskeyttää.

HUOM! Mikäli juoma-annoslaskuri on aktivoitu (kohta 6.5) tämän toiminnon voi muuttaa vain avaimella 2 (Manager)

6.4 Info

- Käännä avain Manager asentoon
- Alpha F - paina 2 x SET näppäintä
- Alpha F - paina 3 x SET näppäintä

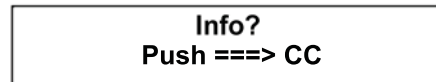

Näytölle ilmestyy

Nyt voit valita seuraavista

- Päivän kahvin kulutus, voidaan nollata
- Päivän veden kulutus, voidaan nollata
- Kokonaiskulutus
- Vesisuodatin patruunan seuraava vaihtopäivämäärä

Painamalla CC näppäintä pääset valikon alavalikkoon.

Paina SET näppäintä päästäksesi eteenpäin, pidä SET painettuna ja paina - näppäintä päästäksesi taaksepäin.

Näin voit käydä kohdat läpi tarkastaen kahvin ja veden kulutus sekä vesisuodatinpatruunan seuraava vaihtopäivä.



Päivittäisen kahvin ja veden kulutuslaskurit voidaan nollata painalla + ja - samanaikaisesti vähintään viiden sekunnin ajan. Näytössä ollut kulutuslaskurin summa häviää.

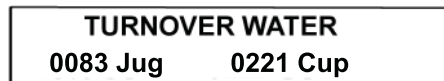

Kahvin (oikea) veden (vasen) kokonaiskulutusta ei voida nollata.

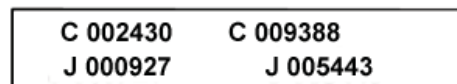

Vesisuodattimenpatruunan vaihtopäivä

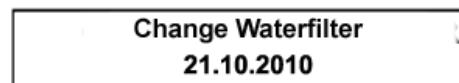

Paina SET näppäintä päästäksesi seuraavaan kohtaan tai käännä avain takaisin Operator asentoon palataksesi normaaliin käyttöön

6.5 Lisälaite On/Off

Mikäli lisälaite on asennettu laitteeseen, voit seuraavilla ohjeilla joko aktivoida tai passivoida toiminnon. Toiminto on käytössä vain kun annostelu on asetettu "dosed" säännöstelty.

Kun näytössä teksti "External" voit painamalla + tai - näppäintä valita haluamasi vaihtoehdon: Off - ei käytössä ja On - käytössä. Valittu vaihtoehto on merkitty nuolilla.

Paina SET näppäintä päästäksesi seuraavaan kohtaan ja käännä avain takaisin Operator asentoon palataksesi normaaliin käyttöön.

6.6 Hinnat

Toiminto on käytössä vain silloin kun ulkoinen rekisteröintijärjestelmä, esim. kolikkoauto- maatti on asennettu laitteeseen.

Kun näytössä teksti " Price Set Up?", paina CC näppäintä.

Selataksesi tuotteita eteenpäin, paina SET näppäintä ja takaisinpäin paina SET ja - näppäimiä.

Paina set näppäintä päästäksesi seuraavaan kohtaan tai käännä avain takaisin Operator asentoon palataksesi normaaliin käyttöön.

6.7 Annostelumäärän säätö

Tällä toiminolla voit säätää eri tuotteiden annosmääriä.





Avain Manager asennossa. Kun näytössä teksti " Volume Setup?", paina CC näppäintä.

Löytääksesi tuotteen jonka annostelun haluat asettaa, paina näppäintä SET jolla pääset eteenpäin tai peruuttaaksesi näppäimiä SET ja -.

Asetettavat tuotteet ovat:

- Pieni kahvi = Cup coffee
- Iso kahvi = Jug coffee
- Pieni vesi = Cup water
- Iso vesi = Jug water
- Max. annostelematon kahvi = Max. undosed coffee
- Max. annostelematon vesi = Max. undosed water
- Kannullinen kahvia = Jug coffee

Voit nyt käydä läpi ja halutessasi muuttaa eri kohdat yksitellen. Kahviannos voidaan säätää 0-950 ml ja vesiannos 0-1200 ml välillä.

- | | |
|--|--|
| -  -näppäimellä voit asettaa pienen kahvin annostelumäärän. | <div style="border: 1px solid black; padding: 2px; text-align: center;">VOLUME:
CUP COFFEE</div> |
| -  -näppäimellä voit asettaa ison kahvin annostelumäärän. | <div style="border: 1px solid black; padding: 2px; text-align: center;">VOLUME:
JUG COFFEE</div> |
| -  -näppäimellä voit asettaa pienen veden annostelumäärän. | <div style="border: 1px solid black; padding: 2px; text-align: center;">VOLUME:
CUP WATER</div> |
| -  -näppäimellä voit asettaa ison veden annostelumäärän. | <div style="border: 1px solid black; padding: 2px; text-align: center;">VOLUME:
JUG WATER</div> |

Painamalla SET näppäintä, valittu annosmäärä tallentuu laitteen muistiin ja seuraava tuote ilmestyy näyttöön.

Annostelemattoman kahviannoksen suurin määrä voidaan asettaa painamalla joko pieni kuppi ja / tai kannu kahvia näppäimiä.

**MAX. UNDOSER
COFFEE**

Kahvin ja veden suurimmat annostelemattomat annokset voidaan kahville asettaa 0-950 ml välille ja veden 0-1200 ml välille.

Annostelemattoman vesiannoksen suurin määrä voidaan asettaa painamalla pieni kuppi vettä ja / tai iso vesi näppäintä.

**MAX. UNDOSED
WATER**

Kannuannostelun suurin annosmäärä voidaan asettaa painamalla kannu-näppäintä.

JUG COFFEE

Annostelu

Aseta säädettävän annoksen mukainen astia vesi tai kahvihanalle. Paina halutun juoman näppäintä. Juomaa annostellaan. Pidä näppäin painettuna kunnes haluttu määrä on saavutettu.

Paina uudelleen näppäintä, niin annostelu päättyy. Jos näppäintä painetaan useamman kerran asetuksen aikana tulee annoksen kooksi painallusten yhteenlaskettu summa.

Paina SET näppäintä tallentaaksesi asetuksen ja päästäksesi seuraavaan arvoon.

Asetus päättyy kun käännät avaimen asentoon Operator.

6.8 Kahvijauheen määrän asetus

Toiminto säätelee kahvijauheen määrää suodatinsäiliössä.

Kun näytöllä teksti "Coffee dosage" paina CC näppäintä ja valitse haluamasi kahvijauheen paino näppäimillä

Voit liikkua näytöllä: SET eteenpäin ja SET ja - näppäimillä taaksepäin.

Valittavat määrät 0,5, 1,0 tai 2,0 litralle. Näytössä on myös näkyvissä vastaavat kahvijauheen painot.

Asetuksen päätyttyä, käännä avain asentoon Operator.

Kahvin laadusta, jauhatuksesta ja koostumuksesta riippuen vaihtelu voi olla noin 20%. Painon voi muuttaa vain koulutettu asentaja.

6.8.1 Kahvijauheen määrän muuttaminen

valitse kursorilla tuote, jonka haluat muuttaa

CC näppäin oikealle ja PW näppäin vasemmalle

Paina + tai - näppäintä lisätäksesi tai vähentääksesi kahvin määrää

Painamalla SET näppäintä tallentuu uusi arvo laitteen muistiin. Jatkaaksesi muiden tuotteiden muuttamista paina SET näppäintä kunnes haluamasi muutettava arvo tulee näyttöön.

Palataksesi normaaliin käyttöön, käännä avain Operator asentoon.

6.9 Uutosajan säätö

Toiminto mahdollistaa 1,2 litran annostelurajojen suodatusajan säätämisen aina 250 sekuntiin asti.

Kun näytössä teksti ”Extracting time” paina CC näppäintä ja valitse haluamasi tuote näppäimillä

SET eteenpäin

SET ja - näppäimillä taaksepäin

Kun olet valinnut haluamasi tuotteen, näkyy näytössä suodatusaika sekunteina. Nostamalla arvoa, suodatusaika lisääntyy ja samalla cup annostusmäärä vähenee.

Muuttaaksesi suodatusaikaa etsi haluamasi tuote kursorilla

CC näppäimellä oikealle

PW näppäimellä vasemmalle

Paina + tai - näppäintä pienentääksesi tai suurentaaksesi näytössä loistavaa arvoa.

Painamalla SET näppäintä tallentuu asetettu arvo ja näyttöön tulee seuraava tuote. Mikäli haluat muuttaa muitakin suodatusaikoja paina SET näppäintä kunnes näytössä haluttu arvo.

Palataksesi normaaliin käyttöön, käännä avain asentoon Operator.

6.10 Ajastimen asetus

Toiminolla asetetaan automaattinen laitteen käynnistys ja sammutus

Jos ajat on asetettu ja toiminto aktivoitu tyhjenee kahvisäiliö ennen laitteen sulkeutumista

Toiminnon aktivoiminen ja pois kytkeminen

Kun näytössä teksti ”Timer” voit painaa joko + tai - näppäintä valitaksesi toiminnon tilan.

Time On - aktivoitu

Time OFF - ei päällä

Aikojen asettaminen

Kun kellotoiminto on aktiivinen (ON) voit säätää käynnistys ja sammuttamisaikoja seuraavasti

Paina SET näppäintä kunnes näytössä tekstit ”Switch on time” ja ”Switch off time”

Valitse aika jonka haluat muuttaa. Näytössä kursori osoittaa toiminnon. Valitaksesi haluamasi arvon

CC näppäimellä oikealle

PW näppäimellä vasemmalle

Paina + tai - näppäimiä nostaaksesi tai laskeaksesi arvoa.

Kun sulkeutumisaika on myöhäisempi kuin käynnistysaika vaihtaa laite ajastuksen automaattisesti seuraavalle päivälle.

Painamalla SET näppäintä tallentuu asetettu aika ja näyttöön ilmestyvät viikonpäivät.

Valitaksesi viikonpäivän, liiku näytössä CC näppäimellä oikealle ja PW näppäimellä vasemmalle. Käytä + ja - näppäimiä valitaksesi Yes tai No.

MO	TU	WE	TH	FR	SA	SU
Y	Y	Y	Y	Y	N	N

Painamalla SET näppäintä valittu arvo tallentuu laitteen muistiin.

6.11 FAST ohjelma kytkeminen Off/On

Koska tiettyinä ajankohtina tarvitaan tavaomaista suurempi määrä kahvia, on kahvikoneeseen mahdollista ohjelmoida 3 aikaväliä, jolloin kone ylläpitää suurinta 4 litran kahvimäärää kahvisäiliössä. Tämä riippumatta muista valituista ohjelmista.

Jos kahvin määrä säiliössä putoaa 3 litraan suodattaa kone tietyn ajan jälkeen litran kahvia lisää. Jos kahvin määrä kahvisäiliössä putoaa alle 2 litran, suodattaa kone heti 2 litraa lisää.

Fast ohjelma kytkeytyy päälle tai päältä painamalla On (+) tai Off (-) näppäintä.

Kun ohjelma on kytkettynä, voit ohjelmoida Fast ajat seuraavasti

FAST - Program	
>OFF<	ON

- paina SET näppäintä, jolloin voit asettaa FAST toiminnon aloitus- ja lopetusajat

Kun näytöllä teksti Fast Time voit asettaa automaattiajan 1. Arvoja voi muuttaa näppäimillä + ja -.

FAST - Time		1
fr 09:30		to 10:30

Säädettävän arvon kohdalla vilkkuu kursori. Kursori liikkuu vasemmalle näppäimellä PC ja oikealle näppäimellä CC.

Paina SET näppäintä päästäksesi eteenpäin ja SET alaspainettuna ja - näppäin päästäksesi taaksepäin.

Voit asettaa näin kaikki kolme automaattiaikaa, toinen toisensa jälkeen.

Painamalla SET näppäintä tallentuvat asetetut arvot laitteen muistiin. Palataksesi normaalikäyttöön käännä avain asentoon Operator.

6.12 Puhdistusajan asetus

Toiminolla asetat puhdistuksen päivittäisen ajankohdan. Jos puhdistusta ei suoriteta silloin kun näytössä pyyntö Cleaning, ei laite suodata lisää kahvia vaan ainoastaan kahvisäiliössä oleva kahvi voidaan annostella.

HUOM. Puhdistusaika on aina asetettava, myös 00.00 katsotaan asetusarvoksi.

Kun näytössä teksti "Cleaning time" sekä meneillään oleva aika valitse näytön kohta jonka haluat vaihtaa (kursori osoittaa kulloisenkin arvon). Etsi arvo liikkumalla

CC näppäimellä oikealle ja

PW näppäimellä vasemmalle. Paina + tai - näppäintä nostaaksesi tai laskeaksesi valaistuihana näkyvää arvoa.

SET tallentaa asetetut arvot ja palataksesi normaalikäyttöön käännä avain asentoon Operator.

6.13 Kellonajan asettaminen

Laitteen kellonajan asettamista tarvitaan, jos laitteen tietojärjestelmässä on ollut käyttökatkos.

Kun näytössä teksti ”Time” valitse kohta jonka haluat muuttaa. Kursori osoittaa kulloinkin päivitettävän arvon. Etsi arvo liikkumalla

CC näppäin oikealle

PW näppäin vasemmalle. Paina + tai - lisätäksesi tai laskeaksesi arvoa.

Paina SET näppäintä niin valittu arvo tallentuu tietojärjestelmään. Normaalkäyttöön palataan kääntämällä avain asentoon Operator.

6.14 Päivämäärän asettaminen

Asetusta tarvitaan aina kun olet asettanut kellonajan.

Kun näytössä teksti ”Date” valitse arvo jonka haluat muuttaa. Etsi arvo liikkumalla

CC näppäin oikealle

PW näppäin vasemmalle. Paina + tai - näppäintä suurentääksesi tai pienentääksesi arvoa.

Paina SET näppäintä niin asetettu arvo tallentuu tietojärjestelmään.

Päättyäksesi ohjelmointitoiminnon, käännä avainkytkimen avain asentoon Operator ja sulje suojaluukku.

7. Muita toimintoja

Seuraavat toiminnot voi asettaa vain koulutettu huoltohenkilö.

7.1. Kahvisäiliön automaattinen tyhjennys

Varmistaaksesi, että annosteltava kahvi on aina tuoretta, voidaan laite ohjelmoida tyhjentämään kahvisäiliön ”vanhasta” kahvista ennaltamääritellyin aikaväleihin ja samalla aloittamaan uuden kahvin suodatuksen.

Tyhjennysaika voidaan asettaa 10 minuutin jakoissa aina 10...300 minuuttiin laskettuna viimeisestä suodatuksesta.

Kun säiliö on tyhjä lukkiintuu laite siihen asti kun tuoreen kahvin suodatus on valmis.

Koska kahvin hukkaa ei haluta, kone suodattaa vain 1 tai 2 litraa jokaisen tyhjennyksen jälkeen. Toimintoa ei voida asettaa 3 tai 4 litran ohjelmille.

Ohjelman asetus näkyy laitteen näytössä paikassa jossa tavallisesti teksti ”Minimum supply level”, nyt tekstinä ”Brewing quantity”.

8. Puhdistus



Puhdistus tulee tehdä vähintään kerran päivässä. Mikäli laite on pidemmän aikaa käyttämättömänä, kuten viikonloppuisin, tulee puhdistus suorittaa aina ennen käyttöönottoa.

Erillinen puhdistuksen pikaopas tämän käyttöohjeen liitteenä.

8.1 Automaattinen puhdistus

Säännöllisen puhdistuksen takaamiseksi on suositeltavaa ohjelmoida päivittäinen puhdistusaika. (katso Puhdistusajan asetus). Kun tämä aika on saavutettu ja kone on ollut yli tunnin käytössä ja kahvia on suodatettu vähintään kerran kone ei suodata lisää kahvia ja näytölle ilmestyy pyyntö käynnistää puhdistus.

8.1.1 Automaattinen muistutus puhdistuksestasiirtäminen

Jotta puhdistus tapahtuisi säännöllisesti on suositeltavaa asettaa laitteeseen automaattinen muistutus. Katso kohta 6.12.

Näytössä teksti ”Cleaning” silloin kun asetettu puhdistus aika on ohi tai laitetta on käytetty ainakin tunti edellisestä puhdistuksesta tai laite on suodattanut kahvia ainakin yhden kerran.

8.1.2 Puhdistuksen siirtäminen

Kun näytössä CLEANING voit siirtää puhdistuksen aloitusta 30 minuutilla, jolloin puhdistuskehoitus katoaa.

Aloituksen siirto 30 minuutilla tapahtuu painamalla - näppäintä.

Puhdistuskehoitus palaa näyttöön jälleen 30 minuutin kuluttua ja nyt myös sumneri muistuttaa puhdistuksesta.

Ei ennalta määrätyn puhdistuksen ja annostelun estäminen

Mikäli puhdistus viivästyy lähelle seuraavaa puhdistusaikaa, esimerkiksi seuraavaan päivään, lukkiutuu annostelu automaattisesti.

Annostelu jatkuu vasta kun puhdistus on suoritettu.

8.1.3 Puhdistus on pakollinen

Mikäli puhdistusta on siirretty yli seuraavan asetetun puhdistusajan, esim. seuraavaan päivään, lukkiutuu laite automaattisesti.

Aloitaksesi toiminnan uudelleen, suorita puhdistus.

8.2 Puhdistusta valmisteltaessa huomioitavaa



Laitteen ja sen ympäristön puhdistaminen suihkuavalla vedellä tai painepesurilla on kielletty.

Veden joutuminen laitteen sähköisiin osiin voi aiheuttaa hengenvaaran.

Irroita laite sähköverkosta ja anna laitteen jäähtyä aina ennen puhdistusta.

Puhdistuksen aikana koneesta vapautuu höyryä ja siitä saattaa roiskua kuumaa vettä ja pesuaineliuosta.

Laitteen mukana toimitetaan suuttimen jatke, jota käyttämällä pesuvesi ohjautuu tippuvesiastiaan.

Puhdista ulkopinnat mietoon pesuaineeseen kastetulla liinalla. Älä käytä hankaavia tai

syövyttäviä pesuaineita laitteen ulkopintojen puhdistukseen.

Laitteen puhdistusaineet ovat vaarallisia nautittuna ja saattavat aiheuttaa ärsytystä iholla ja silmille.

Pesuaineet pitää säilyttää lasten ulottumattomissa

Käytä suojakäsineitä ja suojalaseja käsitellessäsi pesuaineita.

Tutustu pesuaineiden pakkauksissa oleviin käyttöohjeisiin

8.3 Puhdistuksen aloitus

Käännä avainkytkimen avain asentoon "0" ja sen jälkeen asentoon "Operator"

Näytössä teksti "Start cleaning?"

Paina samanaikaisesti näppäimiä PW ja CC.

Mikäli vedensuodatin on loppuunkulunut, siitä kertova viesti ilmestyy näyttöön. Kutsu huolto vaihtamaan suodatin.

8.4 Jos kahvisäiliö ei ole tyhjä

Aloitaessasi puhdistustoiminnon näyttöön ilmestyy teksti "Drain urn?" Voit tyhjentää säiliön

kuppi kupilta kuppisuuttimen kautta painamalla CC näppäintä tai

kannutäyttösuuttimen klautta painamalla PC näppäintä

Tyhjennyksen aikanaan näytöllä teksti "DRAINAGE" sekä jäljellä olevan kahvin määrä litroina. Pysäyttääksesi tämän toiminnon (ei peruuttaaksesi)

paina SET näppäintä. Jatkaaksesi tyhjennystä paina SET näppäintä uudelleen.

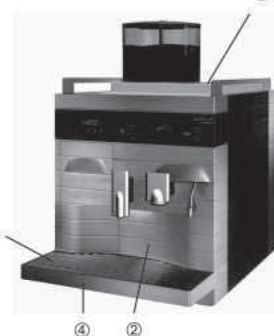
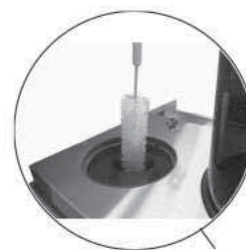

8.5 Pesuaineen lisäys

Kun kahvisäiliö on tyhjä ilmestyy näyttöön teksti "Add cleaner"

Avaa kahvisäiliön kansi

lisää 2 mittalusikallista Coffex pesuainetta

Sulje säiliön kansi ja vahvista lisäys painamalla SET näppäintä

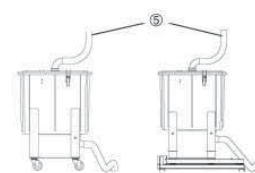

8.6 Koneen sammuttaminen puhdistuksen jälkeen

Voit joko antaa laitteen sulkeutua tai palata takaisin tuotantoon

Kun näytössä teksti "Off after cleaning?" voit + (yes) tai - (no) näppäimellä valita vaihtoehdon

No - haluat jatkaa tuotantoa

Yes - haluat sammuttaa laitteen

Mikäli kelloajastus on aktivoituna, kytkee kone itsensä automaattisesti päälle asetetun käyn-

nistysajan mukaisesti

Paina SET aloittaakksi puhdistuksen

Huomio, että puhdistustoimintoo jatkuu vaikka käännät avaimen ”=” asentoon.

Jätä avain ”Operator” asentoon, jos haluat, että laite käynnistyy automaattisesti tai jos haluat siirtyä suoraan tuotantotilaan.

Jos haluat muutta aikaisemman asetuksesi automaattisesta sulkeutumisesta ”Switch machine off after cleaning” käännä avain Manager asentoon ja paina SET näppäintä kaksi kertaa.

HUOM!” Jos olet valinnut automaattisen sulkeutumisen voit vaihtaa asetuksia puhdistuksen aikana (esim. valitse minimiannosmäärä jolloin kone käynnistyy ajastimen mukaan)

8.6 Kahvisäiliön tankin tuntoelimen puhdistus

Puhdistuksen alusta noin 4 minuutin kuluttua säiliö on täyttynyt noin 3 litralla nestettä, nyt voit puhdistaa suojalevyn takana (säiliön oikeassa etureunassa) olevan tuntoelimen.

Käytä puhdistukseen vain pehmeää harjaa.

8.7 Viikoittainen puhdistus

Sammuuta laite ja anna sen jäähtyä

Puhdista suuttimien alue vähintään kerran viikossa - mieluiten useammin ja aina kun alueelle kertyy näkyvää likaa.

Pyyhi säännöllisesti kaikki muoviset ja teräksiset osat kostealla liinalla.

Jos käytät teräksen puhdistamiseen tarkoitettua pesuainetta tulee sen soveltua tämän laitteen puhdistukseen, esim. neoblank suihketta.

Nosta tahriintunut tippuritiä ja puhdista se astianpesuaineella ja lämpimällä vedellä. Puhdista tippuvesialusta kostealla liinalla.

Jos käytössäsi on porosäiliö, puhdista se aina kun puhdistat itse laitteenkin.

Älä tyhjennä porosäiliötä silloin kun laite on kytkettynä sähkövirtaan.

Varmista, että porosäiliön ja laitteen välinen letku on kiinnitetty oikein, Tukkeentunut letku aiheuttaa laitteen rikkoutumisen.

8.8 Veden suodattimen vaihto

Kun näytön ”Info display” (kts. 6.4) ilmoittaa suodattimen toiminnan lähestyvää loppumista tai viimeistään silloin kun näyttö ilmoittaa suoraan suodattimen lopettaneen toimintansa tai ainakin kerran vuodessa on veden suodatin vaihdettava.

9. Huolto

Vian sattuessa kytke laite pois päältä, irroita sähköpistoke seinärasiasista ja katkaise vesi.

Huollon saa suorittaa vain koulutettu huoltohenkilö.

Jos epäilet vikaa laitteen vaipassa, virtajohdoissa tai laitteen sulake palaa jatkuvasti, vesivuo-

toa tai jos näytössä esiintyy vikakoodeja tai laite ei toimi kuten oletetaan tai laitteesta lähtee epätavallinen haju, kutsu aina paikalle huolto.

10. Vianetsintä

Vika	Mahdollinen syy	Ratkaisu
Kahvi ei maistu hyvälle	Onko kahvi vanhempaa kuin 1 tunti? Kahvin laatu?	Säädä annostelumäärä vastaamaan todellista kulutusta Ota yhteys kahvin toimittajaan
Kahvi on kylmää	Onko kahvisäiliön kansi auki? Onko kahvisäiliön lämpötila liian alhainen? Laitetta ei ole puhdistettu ja kahvi on eilistä?	Sulje säiliön kansi Lämpötilan säätö varten kutsu huolto Suorita puhdistus
Kahvi on liian laihaa	Kahvimäärä on alhainen Kahvisäiliön tuntoelin on vaurioitunut	Nosta kahvin määrää Puhdista porosäiliö, jos kahvin laatu ei parane kutsu huolto
Näyttö vilkkuu	Aika ja päiväys asettamatta esim. pitkittyneen sähkökatkon vuoksi	Aseta päivä ja kellon aika

11. Pesun pikaohje

Aloita pesu tässä järjestyksessä:

1. Käännä avain **0 - asentoon** (ykkös –tai kakkosavain) niin , että näytössä teksti : **Alpha-F**
2. Käännä avain takaisin **1:s asentoon** (näytössä vasemmassa yläreunassa teksti **Cleaning (pesu)**)
Odota hetki ja näyttöön tulee teksti : **Start cleaning (aloita pesu)**
==> Push Jw + CC

Tarkoittaa : Paina pieni kahvikuppi ja iso kuumavesipainiketta **yhtäaikaan!**

3. Näyttöön tulee teksti : **Drain Urn (Tyhjennä säiliö)**

Tarkoittaa: Painamalla **pieni kahvikuppipainiketta** , näin kahvi poistuu annostelunokasta tippa-altaaseen, mikäli kahvia on jäänyt säiliöön .

4. Näyttöön tulee teksti : **Drainage (tyhjennys)**

Mikäli haluat keskeyttää tyhjennyksen voit keskeyttää sen painamalla **SET** painiketta .
Säiliö **PITÄÄ OLLA TYHJÄ** , ennenkuin päästään jatkamaan.

5. Kun säiliö on tyhjä näyttöön tulee teksti : **Drainage ? (tyhjennys ?)**
Start ==> SET

Tarkoittaa : Paina **SET** painiketta.

6. Näyttöön tulee teksti : **ADD CLEANER (lisää pesuaine)**
==> SET (Paina Set painiketta)

Älä lisää pesuainetta vielä, vaan odota muutama minuutti,
että keitin lisää varastosäiliöön vettä . Seuraa näyttöä.

7. Näytössä teksti : **Off After Cleaning (pois pesun jälkeen)**
NO >YES<

Tarkoittaa: Aseta hakaset + tai – painikkeella sen mukaan miten haluat keittimen lopettavan toimintansa. **NO**,keitin jää päälle pesun jälkeen , **Yes**, keitin sammuu pesun jälkeen ja näyttöön jää teksti **Alpha-F** .Varsinainen Pesu käynnistyy painamalla **SET** painiketta.

8. **Kun säiliössä on n. 0,5-1,0 litraa vettä kaada kaksi (2) mittalusikallista pesuainetta varastosäiliöön**

9. Näytössä teksti : **Prog 00 S:00**
Off AFTER CLEANING (keitin sammuu nyt automaattisesti pesun jälkeen)

Kun säiliössä on pesuliuosta n.3 litraa harjaa säiliötän.kaksi kertaa viikossa tiskiharjalla ! Sulje säiliön kansi !
PESU ON NYT KÄYNNISTYNYT JA KUN PESU LOPPUU NÄYTTÖÖN
JÄÄ TEKSTI : Alpha-F



Jäteastia, jonka päälle on merkitty rasti, tarkoittaa, että Euroopan unionin alueella tuote on toimitettava erilliseen keräyspisteeseen, kun tuote on käytetty loppuun.

Tämä koskee sekä laitetta että tällä symbolilla merkittyjä lisälaitteita. Näitä tuotteita ei saa heittää lajittelemattoman yhdyskuntajätteen joukkoon.