

metos

INDUKTIOLIEDET - INDUKTIONSSPISAR - INDUCTION RANGES

700 - 900 Ravintolalaitesarja - Restaurangserie - Series

Tyyppi/typ/type: 7210GCI, 7410GCI

4228140, 4228142

Asennus- ja käyttöohjeet Installations- och användningsanvisningar Installation and Operation Manual



SISÄLLYSLUETTELO - INNEHÅLLSFÖRTECKNING - TABLE OF CONTENTS

TEKNISET TIEDOT - TEKNISK INFORMATION - TECHNICAL INFORMATION 4
SUOMI 9
SVENSKA..... 15
ENGLISH..... 21

TEKNISET TIEDOT - TEKNISKA DATA - TECHNICAL DATA

Asennuskuva - installationsbild - Installation diagram

72/10 TCIW

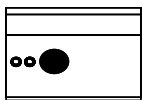

72/10 TCI

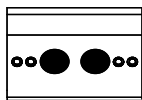

74/10 TCI

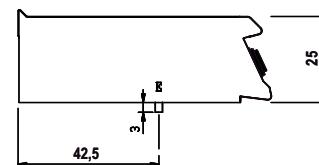
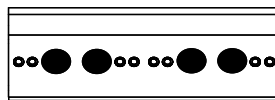

72/10 CIW

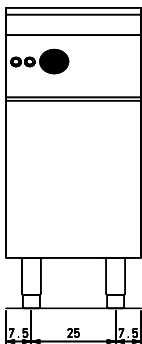

72/10 GCI

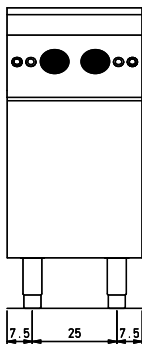

74/10 GCI

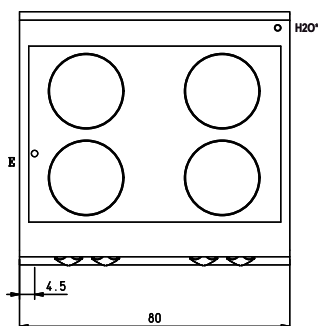
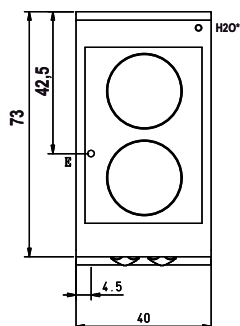
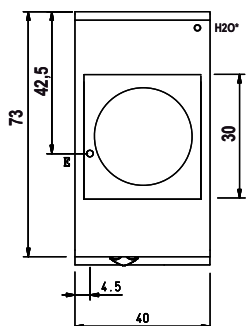
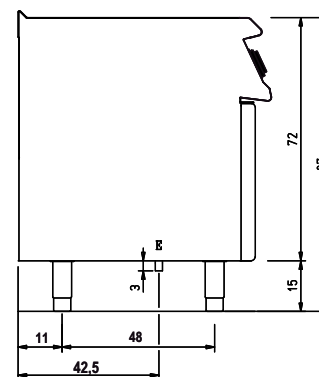
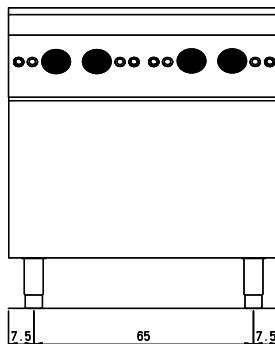

E: Liitosjohdon vedonpoistaja - Elkabelns dragavlastare / Electric cable stress relief

H20* Vesiliitäntä / Vattenanslutning / Water inlet EN ISO 228-1 G 3/4

Mittayksikkö / måttenhet / dimensions: cm

TEKNISET TIEDOT - TEKNISKA DATA - TECHNICAL DATA

Asennuskuva - installationsbild - Installation diagram

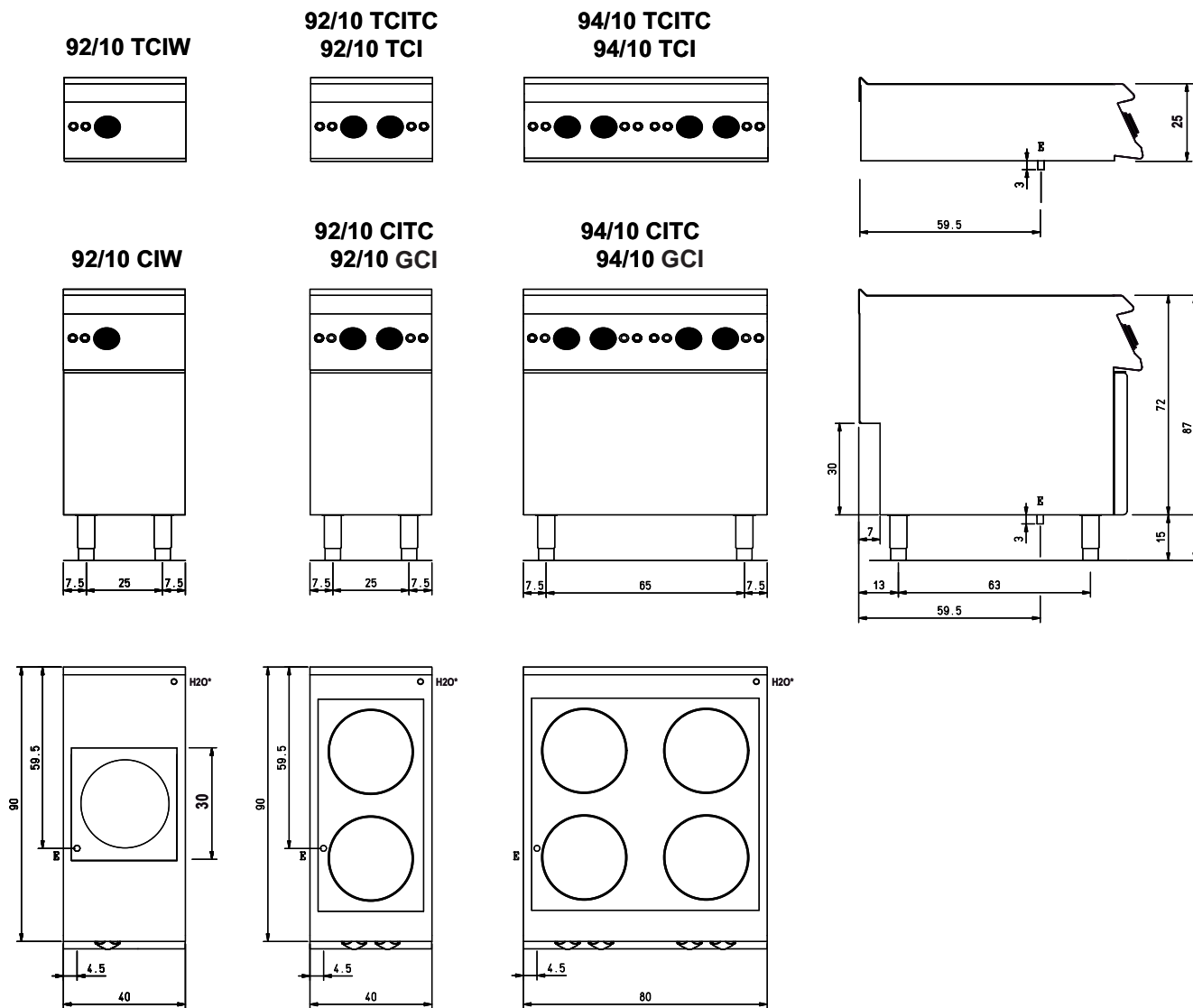

E: Liitosjohdon vedonpoistaja - Elkabelns dragavlastare / Electric cable stress relief

H20* Vesiliitäntä / Vattenanslutning / Water inlet EN ISO 228-1 G 3/4

Mittayksikkö / måttenhet / dimensions: cm

Laitteiden kiinnittäminen toisiinsa - Ihopkoppling av enheter - Combining Appliances

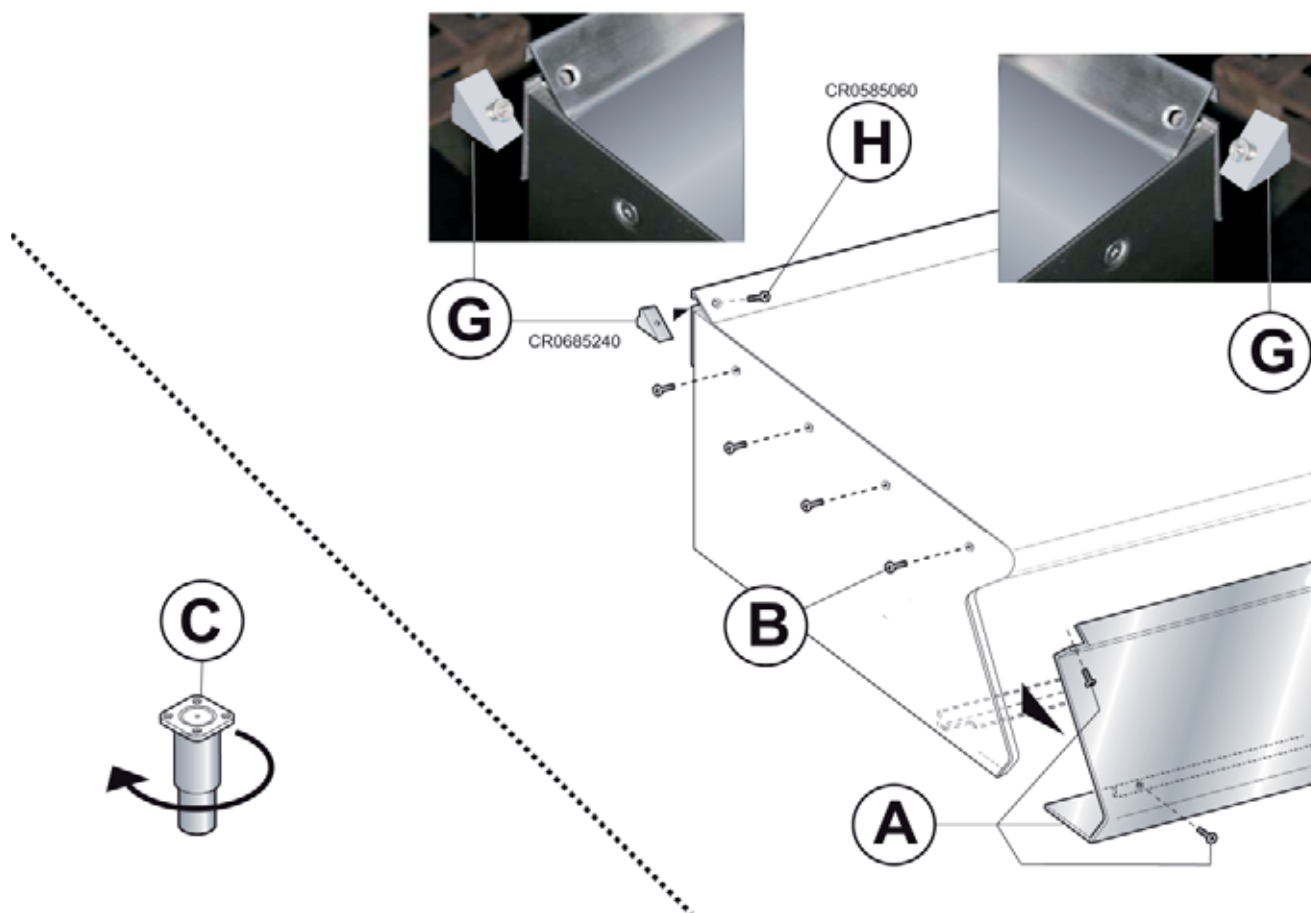
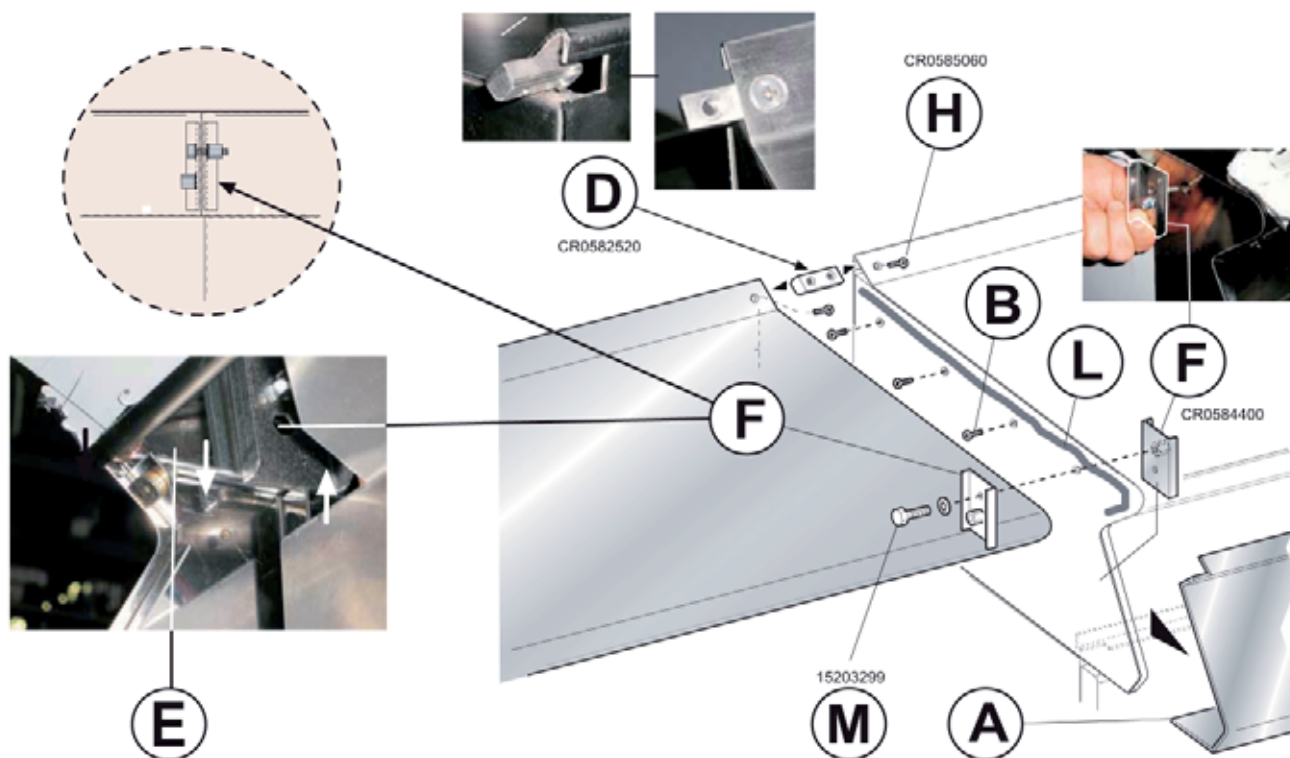

TEKNISET TIEDOT - TEKNISKA DATA - TECHNICAL DATA

T4 Sähkölaitteiden tekniset tiedot - Tekniska data för elenheter - Technical data of electric appliances						
Modelli Modell Model	Leveys Bredd Width	Jännite Spänning Voltage	Vaiheita Faser Phases	Taajuus Frekvens Frequency	Maksimi teho Max effekt Max. total power	Litöntäkaapeli Anslutningskabel Power supply cable
	mm	V	Nr. No. Nbre N. A ant.	Hz	kW	-
92/10 CI	400	400	3	50	10	4 G 2,5
94/10 CI	800	400	3	50	20	4 G 6
72/10 CI	400	400	3	50	7	4 G 2,5
74/10 CI	800	400	3	50	14	4 G 6
92/10 TCI	400	400	3	50	10	4 G 2,5
94/10 TCI	800	400	3	50	20	4 G 6
92/10 CITC	400	400	3	50	14	4 G 2,5
94/10 CITC	800	400	3	50	28	4 G 10
92/10 TCITC	400	400	3	50	14	4 G 2,5
94/10 TCITC	800	400	3	50	28	4 G 10
92/10 CIW	400	400	3	50	5	4 G 1
92/10 TCIW	400	400	3	50	5	4 G 1
72/10 TCI	400	400	3	50	7	4 G 2,5
74/10 TCI	800	400	3	50	14	4 G 6
72/10 CIW	400	400	3	50	5	4 G 1
72/10 TCIW	400	400	3	50	5	4 G 1

metos

INDUKTIOLIEDET

700 - 900 Ravintolalaitesarja

Tyyppi: 7210GCI, 7410GCI

4228140, 4228142

Asennus- ja käyttöohjeet



SISÄLLYSLUETTELO

YLEISTÄ	11
1 LAITTEEN TIEDOT.....	11
2 YLEISIÄ OHJEITA	11
ASENTAJAN HUOMIOON.....	11
KÄYTTÄJÄN HUOMIOON.....	11
HUOLTOHENKILÖKUNNAN HUOMIOON	11
PUHDISTUKSESSA HUOMIOITAVAA.....	11
3 PAKKAUKSEN JA LAITTEEN HÄVITTÄMINEN.....	11
ASENNUSOHJEET	11
ASENNUKSESSA HUOMIOITAVAA.....	11
4 VIITESTANDARDIT JA LAIT.....	12
5 PAKKAUKSEN PURKAMINEN.....	12
6 LAITTEEN SIJOITUS	12
7 LIITÄNNÄT	12
8 KÄYTTÖÖNOTTO	12
KÄYTTÖOHJEET	12
KÄYTTÄJÄN HUOMIOON.....	12
9 INDUKTIOLIEDEN KÄYTTÖOHJEET	13
10 KÄYTÖSTÄ POISTO VÄLIAIKAISESTI.....	13
PUHDISTUSOHJEET	13
PUHDISTUKSESSA HUOMIOITAVAA	13
YLLÄPITO-OHJEET	13
YLLÄPIDOSSA HUOMIOITAVAA.....	13
12 KÄYTTÖÖNOTTO	13
13 VIANETSINTÄ.....	14

YLEISTÄ

Tämä kappale sisältää yleistä tietoa jota kaikki jotka käyttävät näitä ohjeita tulee tuntea. Yksilöllisiä ohjeita löytyy "... OHJEET" kappaleista.

Kaikki tässä ohjeessa mainitut liitännät ja ominaisuudet ei ehkä esiinny juuri kyseisessä laitteessa.

1 LAITTEEN TIEDOT

- Laitteen tyyppikilpi löytyy ohjauspaneelin sisältä.
- Laitteen malli sekä valmistusnumero on painettu myös pakkaukseen.

2 YLEISIÄ OHJEITA

Valmistaja ei ole vastuussa ohjeiden vastaisesta käytöstä aiheutuneista vahingoista.

ASENTAJAN HUOMIOON

- Tutustu huolellisesti tämän ohjeen sisältöön, koska siinä on tärkeää tietoa laitteen oikeasta, tehokkaasta ja turvallisesta asentamisesta, käytöstä ja huoltamisesta.
- Tämän laitteen asennus on suoritettava valmistajan antamien ohjeiden mukaisesti paikallisia ohjeita ja määräyksiä noudattaen. Ainoastaan tarvittavan ammattipätevyden omaava henkilö saa liittää laitteita kaasu- tai sähköverkkoon ja/tai muuttaa laitteita toiselle kaasutyypille.
- Laitteen tunnistaminen: Laitteen tyyppi sekä mallimerkinnot löytyvät pakkauksesta ja laitteen tyyppikilvestä.
- Laite tulee asentaa tilaan, jossa on hyvä ilmanvaihto.
- Älä peitä laitteen ilma- tai poistoaukkoja.
- Älä peukaloi laitteen osia.

KÄYTTÄJÄN HUOMIOON

- Tutustu huolellisesti tämän ohjeen sisältöön, koska siinä on tärkeää tietoa laitteen oikeasta, tehokkaasta ja turvallisesta asentamisesta, käytöstä ja huoltamisesta.
- Säilytä tämä ohje huolellisesti mahdollisia muitakin käyttäjiä varten.
- Tämän laitteen asennus on suoritettava valmistajan antamien ohjeiden mukaisesti paikallisia ohjeita ja määräyksiä noudattaen. Ainoastaan tarvittavan ammattipätevyden omaava henkilö saa liittää laitteita kaasu- tai sähköverkkoon ja/tai muuttaa laitteita toiselle kaasutyypille.
- Käytä laitteen huoltamiseen valmistajan valtuuttamaa huolto- liikettä sekä alkuperäisiä varaosia.
- Anna valtuutetun huoltoliikkeen tarkistaa laite kaksi kertaa vuodessa. Valmistaja suosittelee huoltosopimuksen solmimista.
- Laite on tarkoitettu ammattimaiseen käyttöön ja ainoastaan koulutetun henkilökunnan käytettäväksi.
- Laite on tarkoitettu ruuan kypsennykseen ohjeiden mukaisesti. Laitteen käyttö muuhun tarkoitukseen on kielletty.
- Älä käytä laitetta tyhjänä.
- Laitetta on aina valvottava käytön aikana.
- **Sulje laitteen ulkopuolinen kaasun sulkuventtiili ja katkaise virransyöttö laitteeseen jos laitetta ei käytetä pidempään aikaan tai jos laite vikaantuu tai toimii poikkeavasti. Kutsu tarvittaessa huolto.**
- **Sulje aina laitteen ulkopuolinen kaasun sulkuventtiili ja katkaise virransyöttö laitteeseen ennen puhdistus- tai ylläpitotoimenpiteitä**
- Puhdista laite kappaleen "PUHDISTUSOHJEET" ohjeiden mukaisesti.
- Älä säilytä syttyvää materiaalia laitteen läheisyydessä. **TULIPALON VAARA.**
- Älä peitä laitteen ilma- tai poistoaukkoja.
- Älä peukaloi laitteen osia.

HUOLTOHENKILÖKUNNAN HUOMIOON

- Tutustu huolellisesti tämän ohjeen sisältöön, koska siinä on tärkeää tietoa laitteen oikeasta, tehokkaasta ja turvallisesta asentamisesta, käytöstä ja huoltamisesta.
- Tämän laitteen asennus on suoritettava valmistajan antamien ohjeiden mukaisesti paikallisia ohjeita ja määräyksiä noudattaen. Ainoastaan tarvittavan ammattipätevyden omaava henkilö saa liittää laitteita kaasu- tai sähköverkkoon ja/tai muuttaa laitteita toiselle kaasutyypille.
- Laitteen tunnistaminen: Laitteen tyyppi sekä mallimerkinnot löytyvät pakkauksesta ja laitteen tyyppikilvestä.
- Laite tulee asentaa tilaan, jossa on hyvä ilmanvaihto.
- Älä peitä laitteen ilma- tai poistoaukkoja.
- Älä peukaloi laitteen osia.

PUHDISTUKSESSA HUOMIOITAVAA

- Puhdista laitteen ruostumattomat teräspinnat, keitto ja paistotilat sekä keittolevyt ja parilat päivittäin.
- Pyydä valtuutettu huolto puhdistamaan laitteen sisäosat kaksi kertaa vuodessa.
- **Älä koskaan käytä laitteen puhdistuksessa vesisuihkua tai painepesuria.**
- Älä puhdista laitteen alla olevaa lattiaa syövyttävillä aineilla.

3 PAKKAUKSEN JA LAITTEEN HÄVITTÄMINEN

3.1 PAKKAUS

Pakkaus koostuu ympäristöystävällisistä materiaaleista. Kierrätettävät muovimateriaalit ovat:

- läpinäkyvä suojamuovi sekä pussit jotka sisältävät ohjeet ja suuttimet (Polyeteeni - PE).
- vanteet (Polypropeeni- PP).

3.2 LAITE

Laite on valmistettu 90% kierrätettävistä materiaaleista (ruostumaton teräs, alumiini, kupari...).

Laitteen palveltua taloudellisen elinikänsä loppuun on sen hävittämisessä noudatettava voimassa olevia paikallisia määräyksiä ja ohjeita. Ympäristölle mahdollisesti haitallisten aineiden hävittäminen ja kierrätettävien, uudelleen käytettävien materiaalien hyödyntäminen tapahtuu parhaiten käyttämällä alan ammattityövoimaa apuna.

ASENNUSOHJEET

ASENNUKSESSA HUOMIOITAVAA

Valmistaja ei ole vastuussa ohjeiden vastaisesta käytöstä aiheutuneista vahingoista.

- Tutustu huolellisesti tämän ohjeen sisältöön, koska siinä on tärkeää tietoa laitteen oikeasta, tehokkaasta ja turvallisesta asentamisesta, käytöstä ja huoltamisesta.
- Tämän laitteen asennus on suoritettava valmistajan antamien ohjeiden mukaisesti paikallisia ohjeita ja määräyksiä noudattaen. Ainoastaan tarvittavan ammattipätevyden omaava henkilö saa liittää laitteita kaasu- tai sähköverkkoon ja/tai muuttaa laitteita toiselle kaasutyypille.
- Laitteen tunnistaminen: Laitteen tyyppi sekä mallimerkinnot löytyvät pakkauksesta ja laitteen tyyppikilvestä.
- Laite tulee asentaa tilaan, jossa on hyvä ilmanvaihto.
- Älä peitä laitteen ilma- tai poistoaukkoja.
- Älä peukaloi laitteen osia.

4 VIITESTANDARDIT JA LAIT

Asenna laite voimassa olevien turvallisuusmääräyksien mukaisesti.

Asenna laite EN1717 ohjeiden sekä kansallisten jätevesimääräyksien mukaisesti.

5 PAKKAUKSEN PURKAMINEN

Pura pakkaus heti toimituksen jälkeen ja varmista, että kaikki osat ovat mukana ja ehjät. Ilmoita mahdolliset puutteet ja vahingot heti laitteen toimittajalle.

- Poista pakkaus
- Poista suojamuovi laitteen pinnoista. Laitteeseen mahdollisesti jäävä liima tulee poistaa perusteellisesti sopivalla aineella, esim. asetonilla. Hankaavia aineita ei saa käyttää.

6 LAITTEEN SIJOITUS

- Laitteen ulkomitat sekä liitäntöjen sijoitus näkyvät asennuskuvissa tämän ohjeen alussa.
- Laite voidaan asentaa yksittäin tai yhdistää muihin saman sarjan laitteisiin.
- Laitetta ei saa asentaa kiinteästi kalusteisiin niin, että huolto estyy.
- Jätä laitteen ja seinän väliin vähintään 20 cm.
- Säädä laite suoraksi säädettävien jalkojen avulla

6.1 LAITTEEN KINNITTÄMINEN LATTIAAN

40 cm leveät laitteet on yksittäin asennettuna kiinnitettävä lattiaan toimitukseen sisältyvien laipallisten jalkojen avulla.

6.2 LAITTEIDEN LIITTÄMINEN TOISIINSA

- Irrota etupaneli (A).
- Irrota etupanelia lähimpänä oleva kiinnitysruuvi laitteiden sivuista joita liitetään yhteen (B).
- Sijoita laitteet vierekkäin ja säädä ne saman korkuiseksi (C).
- Sijoita liitospala (D) (mukana toimituksessa) yläosan sivun koloon. Liitä laitteet yhteen liitospalan (D) ja lattapäisten M5 ruuvien avulla (H) (mukana toimituksessa).
- Käännä toisen laitteen sisäinen vastakappale 180° (E).
- Kiinnitä laitteet toisiinsa ruuvamalla M5x40 ruuvi vastakkaiseen liitospalaan (F).

7 LIITÄNNÄT

Liitäntöjen sijoitukset ja mitat löytyvät asennuskuvista tämän ohjeen alussa.

7.1 SÄHKÖLIITÄNTÄ

Tarkista ennen kytkemistä, että laitteen arvokilvessä mainittu liitäntäjännite vastaa asennuspaikan jännitettä.

- Laite on varustettava ulkopuolisella pääkatkaisijalla, joka kytkee kaikki navat irti sähköverkosta ja jonka kärkien avautumisväli on vähintään 3 mm. Pääkatkaisija tulee asentaa laitteen välittömään läheisyyteen paikkaan johon on esteetön pääsy.
- Suosittelemme vikavirtasuojan asentamista
- Liitäntäjohtoon on oltava kuminen ja tyyppiltään vähintään H 05 RN-F.
- Kytke liitäntäjohto laitteen verkkoliittimeen laitteen mukana toimitetun kytkentäkaavion mukaisesti.
- Lukitse liitäntäjohto vedonpoistajalla.
- Suojaa liitäntäjohto laitteen ulkopuolella jäykällä muovi- tai metalliputkella.

7.2 MAADOITUS JA POTENTIAALIN TASAUS

Laite täytyy maadoittaa asianmukaisesti. Liitä maakaapeli verkkoliittimen vieressä olevaan,  -kuvalla merkittyyn, liittimeen.

Liitä laitteen metallirakenne potentiaalın tasausjärjestelmään.

Liitä johto  -kuvalla merkittyyn liittimeen.

7.3 VESILIITÄNTÄ

Vedenpaineen tulee olla 150 kPa ja 300 kPa välillä. Jos vedenpaine ylittää 300 kPa tulee vesiliitäntä varustaa paineenalennusventtiilillä.

- Liitä laitteen tulovesiliitäntä sulkuventtiiliin kautta, jolla voidaan katkaista vedensyöttö nopeasti ja täydellisesti.
- Tuki käyttämättömät liitännät.
- Liitettyäsi laitteen vesiverkkoon, tarkista mahdolliset vuodot saumoissa ja putkiliitoksissa.

7.4 POISTOVESILIITÄNTÄ

Poistovesiliitäntän komponentit tulee kestää 100 °C lämpötiloja. Laitteen alapuolta ei saa alistaa kuumen poistoveden aiheuttamalle höyrylle. Paistinpannujen ja patojen eteen tulee asentaa hajulukolla varustettu lattiakaivo.

8 KÄYTTÖÖNOTTO

Kts "YLLÄPITO".

KÄYTTÖOHJEET

KÄYTTÄJÄN HUOMIOON

Valmistaja ei ole vastuussa ohjeiden vastaisesta käytöstä aiheutuneista vahingoista.

- Tutustu huolellisesti tämän ohjeen sisältöön, koska siinä on tärkeää tietoa laitteen oikeasta, tehokkaasta ja turvallisesta asentamisesta, käytöstä ja huoltamisesta.
- Säilytä tämä ohje huolellisesti mahdollisia muitakin käyttäjiä varten.
- Tämän laitteen asennus on suoritettava valmistajan antamien ohjeiden mukaisesti paikallisia ohjeita ja määräyksiä noudattaen. Ainoastaan tarvittavan ammattipätevyuden omaava henkilö saa liittää laitteita kaasu- tai sähköverkkoon ja muuttaa laitteita toiselle kaasutyypille.
- Käytä laitteen huoltamiseen valmistajan valtuuttamaa huolto- liikettä sekä alkuperäisiä varaosia.
- Anna valtuutetun huoltoliikkeen tarkistaa laite kaksi kertaa vuodessa. Valmistaja suosittelee huoltosopimuksen solmimista.
- Laite on tarkoitettu ammattimaiseen käyttöön ja ainoastaan koulutetun henkilökunnan käytettäväksi.
- Laite on tarkoitettu ruuan kypsennykseen ohjeiden mukaisesti. Laitteen käyttö muuhun tarkoitukseen on kielletty.
- Älä käytä laitetta tyhjänä.
- Laitetta on aina valvottava käytön aikana.
- **Katkaise virransyöttö laitteeseen jos laite vikaantuu tai toimii poikkeavasti. Kutsu tarvittaessa huolto.**
- Puhdista laite kappaleen "PUHDISTUS" ohjeiden mukaisesti.
- **Katkaise aina virransyöttö laitteeseen ennen puhdistus- tai ylläpitotoimenpiteitä**
- Älä säilytä syttyvää materiaalia laitteen läheisyydessä. **TULIPALON VAARA.**
- Älä peitä laitteen ilma- tai poistoaukkoja.
- Älä peukaloi laitteen osia.
- Älä käytä laitetta ilman suodattimia.
- **Lieden käyttö on KIELLETTY jos sen keraaminen taso on rikkoutunut. Sähköiskun vaara.**

- Kypsentämisen aikana keittoastian pohjasta siirtyy lämpöä keraamiseen tasoon. Siksi välittömästi käytön jälkeen taso voi tällä alueella olla vielä kuuma. Palovammojen vaara!
- Älä aseta metalliesineitä (aterimia, veitsiä ym.) liesitasolle, ne saattavat kuumentua hyvin nopeasti.
- Varo, sormukset, kellot ym. saattavat kuumentua jos ne ovat liian lähellä keittoaluetta.
- Henkilö, jolla on metalliproteesi tai sydämentahdistin tulee konsultoida lääkäriään ennen induktiolieden käyttöönottoa.

9 INDUKTIOLIEDEN KÄYTTÖOHJEET

KÄYTÖSSÄ HUOMIOITAVAA

- Induktioliesi on tarkoitettu induktiokuumentamiseen soveltuvissa kattiloissa ja pannuissa olevan raaka-aineen kuumentamiseen ja kypsentämiseen.
- Käytä tasapohjaisia kattiloita ja pannuja.
- Älä kytkä keittoaluetta päälle jos siinä on tyhjä astia tai jos keittoalueella ei ole astiaa.
- Älä kaada kylmää nestettä kuumalle keittolevyille.
- Induktioliesi on heti käyttövalmis. Esilämmitystä ei tarvita.
- Kupariset, alumiiniset, keraamiset tai lasiset astiat eivät sovellu käytettäväksi induktioliedellä. Ruostumattomasta teräksestä valmistettuja keittoastioita, joiden pohjaan kestopaneetti ei tartu, ei voi myöskään käyttää induktioliedellä.
- Tunnistin ei tunnista astioita joiden halkaisija on pienempi kuin 12 cm eikä ne lämpene.
- Älä käytä astioita joiden halkaisija on yli 28 cm.
- Kytke liesi pois päältä, jos nostat keittoastian pois keittotasolta.
- Nosta aina astioita, älä vedä niitä.
- Älä tiputa esineitä keraamiselle tasolle. Taso saattaa rikkoutua korjauskelvottomaksi.
- Sijoita keittoasita keskelle keittoaluetta.
- Käytä ainoastaan induktioliedelle soveltuvia astioita ja varo hyvin halpoja astioita.

PÄÄLLE- JA POISKYTKEMINEN

Tehonsäätimen nupilla on seuraavat asennot :

- 0 Off-asento (sammutettu)
- 1 Minimi lämpötila
- 2 ÷5 Keskilämpötilat
- 6 Maximi lämpötila

10 KÄYTÖSTÄ POISTO VÄLIAIKAISESTI

Suorita seuraavat toimenpiteet jos laitetta ei käytetä pitkään aikaan :

- Puhdista ja kuivaa laite huolellisesti.
- Levitä ruostumattomille teräspinoille ohut kerros suojaavaa öljyä.
- Sulje päähanat ja -katkaisijat.

Laitteen uudelleenkäyttönotto :

- Tarkista laite huolellisesti.
- Käytä sähkölaitteet minimilämpötilalla vähintään 60 minuuttia.

PUHDISTUSOHJEET

PUHDISTUKSESSA HUOMIOITAVAA

Valmistaja ei ole vastuussa ohjeiden vastaisesta käytöstä aiheutuneista vahingoista.

- **Katkaise aina virransyöttö laitteeseen ennen puhdistustoimenpiteitä.**
- Puhdista laitteen ruostumattomat teräspinnat, keitto ja pais-toaltaat sekä keittolevyt ja parilat päivittäin.
- Pyydä valtuutettu huolto puhdistamaan laitteen sisäosat kaksi kertaa vuodessa.
- **Älä koskaan käytä laitteen puhdistuksessa vesisuihkua tai painepesuria.**
- Älä puhdista laitteen alla olevaa lattiaa syövyttävillä aineilla.

RUOSTUMATTOMAT TERÄSPINNAT

- Puhdista laite kostealla kankaalla käyttäen vettä ja pesuainetta, edellyttäen ettei se ole hapanta tai sisällä hiovia aineita. Puhdista teräspinnan satiinikuvion suuntaisesti. Huuhtelee ja kuivaa huolellisesti.
- Älä käytä teräsvillaa tai metallityökaluja.
- Älä käytä klooria sisältäviä aineita.
- Älä käytä teräviä esineitä jotka voivat naarmuttaa pintaa.

11 SUODATTIMET

ILMASUODATTIMET

- Jotta liesi toimisi kunnolla eikä rikkoontuisi tulee Ilmasuodattimet tarkistaa / puhdistaa tasaisin välein. Suodattimet sijaitsevat laitteen sisällä joten toimenpide tulee jättää valtuutetun huollon tehtäväksi.
- Poista suodatin pidikkeestä ja puhdista tarvittaessa rasvaa poistavalla pesuaineella, huuhtelee ja kuivaa. Sijoita sen jälkeen suodatin takaisin paikalleen. Vaihda suodatin tarvittaessa.

YLLÄPITO-OHJEET

YLLÄPIDOSSA HUOMIOITAVAA

Valmistaja ei ole vastuussa ohjeiden vastaisesta käytöstä aiheutuneista vahingoista.

- Tutustu huolellisesti tämän ohjeen sisältöön, koska siinä on tärkeää tietoa laitteen oikeasta, tehokkaasta ja turvallisesta asentamisesta, käytöstä ja huoltamisesta.
- Tämän laitteen asennus on suoritettava valmistajan antamien ohjeiden mukaisesti paikallisia ohjeita ja määräyksiä noudattaen. Ainoastaan tarvittavan ammattipätevyden omaava henkilö saa liittää laitteita kaasu- tai sähköverkkoon ja/tai muuttaa laitteita toiselle kaasutyypille.
- Laitteen tunnistaminen: Laitteen tyyppi sekä mallimerkinnot löytyvät pakkauksesta ja laitteen tyyppikilvestä.
- Laite tulee asentaa tilaan, jossa on hyvä ilmanvaihto.
- Älä peitä laitteen ilma- tai poistoaukkoja.
- Älä peukaloi laitteen osia.
- Tarkista ja puhdista ilmasuodattimet säännöllisesti.

12 KÄYTTÖÖNOTTO

Tarkista laitteen toiminta asennuksen ja mahdollisen kaasutyyppin vaihdon jälkeen. Jos laite ei toimi, kts "Vianetsintä".

12.1 INDUKTIOLIESI

Kytke liesi päälle huomioiden seuraavia asioita:

- Poista mahdolliset astia keittoalueilta.

- Varmista, että keittoalueet ovat pois päältä.
- Kytke laite päälle pääkytkimellä: vihreät merkkivalot vilkahtavat kerran (jonka jälkeen niiden ei tule vilkkua tai palaa).
- Kytke keittoalueet päälle ja lisää tehoa. Keittoalueiden vihreät merkkivalot tulee vilkkua merkinä siitä, että keittoalueella ei ole astiaa.
- Sijoita jokaiselle keittoalueelle astia jossa on vettä; vihreän merkkivalon tulee nyt palaa tasaisesti.
- Säädä maksimi teho; muutaman minuutin kuluttua käynnistyy puhallin.
- Tarkista vaiheiden virta-arvot.

13 VIANETSINTÄ

VIKA	SYY	TOIMENPIDE
Keittoastia ei kuumene	Sopimaton keittoastia	Käytä vain induktioon sopivia keittoastioita.
Keittoalue jatkuvasti täydellä teholla	Tehonsäätönappi tai sen osa viallinen	Tarkista/vaihda osa
Keittoalue toimii ilman astiaa. Pienet metalliesineet lämpenevät	Viallinen astiantunnistus anturi	Vaihda induktiogeneraattori
Laite ei käynnisty	Sulake palanut tai sähkönsyöttöongelma	Tarkista
Sulake palaa kun laite kytketään päälle	Oikosulku induktiogeneraattorissa	Vaihda induktiogeneraattori
Keittoalue ei lämmitä	Kettoastian halkaisija alle 12cm	Käytä sopivaa astiaa
	Viallinen induktiogeneraattori	Vaihda induktiogeneraattori

Jos merkkivalot ei toimi:

- Tarkista sulakkeet.
- Virransyöttö katkaistu pääkytkimellä.
- Liian matala jännite tai väärä kytkentä.

Jos merkkivalot toimivat:

- Tarkista merkkivalot ja miten ne vilkkuvat. Virheilmoitus annetaan siten, että merkkivalo palaa lyhyen hetken jonka jälkeen se vilkkuu tietty määrä kertoja. Tarkista virheet taulukosta:

VILKAHDUSTEN LUKUMÄÄRÄ	VIRHE	SYY	TOIMENPIDE
1	Korkea jännite	Sopimaton keittoastia, väär tai viallinen generaattori	Käytä sopivaa astiaa, tarkista generaattori
2	Generaattorilla ei sähköä	Generaattori väärin kytketty	Kytke generaattori oikein
3	Generaattori ylikuumenee	Laitteen ilma-aukot tukossa, puhallin ei toimi, suodatin likainen, viallinen lämpötila-anturi	Tarkista/puhdista ilma-aukot, puhdista puhallin ja tarkista pyörimissuunta, puhdista suodatin

4	Keittoalueen lämpötila liian korkea tai liian matala	Tyhjä astia, viallinen lämpötila-anturi	Poista astia ja sammuta laite ja anna keittoalueen jäähtyä ennen kun kun laite kytketään päälle uudestaan
5	Viallinen ohjauksyksikkö	Väärä kytkentä tai vialliset nupin osat	Tarkista kytkennät/vaihda osa
6	Laitteen sisäinen lämpötila liian korkea	Ilma-aukot tukossa, puhallin ei toimi, viallinen lämpötila-anturi, laite liian lähellä lämmönlähdettä	Tarkista/puhdista ilma-aukkoja, puhdista puhallin ja tarkista sen pyörimissuunta, puhdista suodatin, poista lämmönlähte
7	Keittoalueen anturi viallinen	Anturi oikosu-lussa	Tarkista / vaihda
8	Viallinen virtalähde	Virtalähde- tai synkronointi-virhe	Tarkista virtalähde
10	Tiedonsiirtovirhe	LIN tai CAN-väylän virhe. Ei yhteyttä painikkeiden ja generaattorin välillä	Katkaise virransyöttö laitteeseen ja tarkista liitokset
11	Alustusvirhe	Virhe alustuksen aikana	Odota n. 30 sekunta, laite alustaa itsensä automaattisesti
		Ohjauksyksikön virheellinen kytkentä	Liitä ohjauksyksikkö oikeaan liittimeen
13	Virransyöttöhäiriö	Liian suuri tai liian pieni jännite	Tarkista virransyöttö
14	Virransyötön adapterivirhe	Liian suuri tai liian pieni jännite	Tarkista virransyöttö
15	Virtapiirin suojaus	Tyhjä astia, viallinen anturi	Poista astia, sammuta laite ja anna keittoalueen jäähtyä ennen uudelleen käynnistämistä. Kytke generaattori irti ja kytke se uudelleen muutaman minuutin kuluttua.

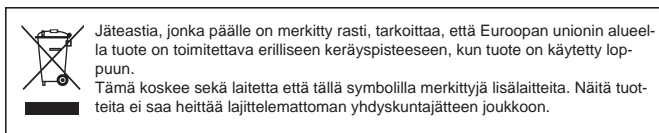

metos

INDUKTIONSSPIS

700 - 900 Restaurangserie

Tyyppi: 7210 GCI, 7410 GCI

4228140, 4228142

Installations- och användningsanvisningar



INNEHÅLLSFÖRTECKNING

ALLMÄNT	17
1 UPPGIFTER OM APPARATEN	17
2 ALLMÄNNA RÅD	17
INSTALLATIONSFÖRESKRIFTER.....	17
ANVÄNDNINGSFÖRESKRIFTER.....	17
SERVICEFÖRESKRIFTER	17
RENGÖRINGSFÖRESKRIFTER	17
3 ÅTERVINNING AV FÖRPACKNING OCH APPARAT	17
INSTALLATIONSANVISNINGAR	17
INSTALLATIONSFÖRESKRIFTER.....	17
4 REFERENSER OCH FÖRORDNINGAR.....	17
5 PAKKAUKSEN PURKAMINEN.....	18
6 PLACERING	18
7 ANSLUTNINGAR.....	18
8 IBRUKTAGNING.....	18
BRUKSANVISNINGAR.....	18
ANVÄNDNINGSFÖRESKRIFTER.....	18
9 BRUKSANVISNINGAR FÖR INDUKTIONSSPIS	19
10 TILLFÄLLIG URBRUKTAGNING.....	19
RENGÖRINGSANVISNINGAR.....	19
RENGÖRINGSFÖRESKRIFTER	19
UNDERHÅLLSANVISNINGAR.....	19
UNDERHÅLLSFÖRESKRIFTER.....	19
12 KÄYTTÖÖNOTTO	19
13 FELSÖKNING.....	20

ALLMÄNT

Detta kapitel innehåller information som alla användare bör känna till. Specifik information angående installation, användning mm för aktuell apparat hittas längre fram i manualen.

1 UPPGIFTER OM APPARATEN

- Apparaten typslykt sitter innanför styrpanelen och på apparatens högra utsida.
- Apparatsmodell samt tillverkningsnummer finns även tryckta på förpackningen

2 ALLMÄNNA RÅD

Tillverkaren ansvarar inte för skador som uppstått på grund av att föreskrifter och anvisningar i denna manual inte följts.

INSTALLATIONSFÖRESKRIFTER

- Läs noggrant anvisningarna i denna manual emedan de innehåller viktig information om apparatens rätta, effektiva och säkra installation, användning och underhåll.
- Installation av denna apparat skall utföras enligt tillverkarens anvisningar samt följande lokala direktiv och bestämmelser. Anslutning till gas-, el- och vattennätet samt byte till annan typ av gas får endast utföras av behörig yrkespersonal.
- Identifiering av apparaten: Apparats typ- och modellbeteckningar finns på typslykten samt tryckta på förpackningen.
- Apparaten bör installeras på en plats med god ventilation.
- Täpp inte igen apparatens ventilationsöppningar och avlopp.
- Tumma inte på apparatens komponenter.

ANVÄNDNINGSFÖRESKRIFTER

- Läs noggrant anvisningarna i denna manual emedan de innehåller viktig information om apparatens rätta, effektiva och säkra installation, användning och underhåll.
- Förvara dessa anvisningar väl för eventuella andra användares bruk.
- Installation av denna apparat skall utföras enligt tillverkarens anvisningar samt följande lokala direktiv och bestämmelser. Anslutning till gas-, el- och vattennätet samt byte till annan typ av gas får endast utföras av behörig yrkespersonal.
- Apparats service skall utföras av tillverkaren bemyndigad servicepersonal med användande av originalreservdelar.
- Låt en bemyndigad servicefirma se över apparaten två gånger per år. Tillverkaren rekommenderar att sluta ett serviceavtal.
- Denna apparat är avsedd för professionellt bruk och får därmed användas enbart av utbildad personal.
- Apparaten är avsedd för tillredning av livsmedel enligt anvisningarna. Att använda apparaten för andra ändamål är förbjudet.
- Låt inte apparaten gå på tomgång.
- Apparaten bör alltid övervakas under användning.
- **Stäng av apparaten och bryt ström- och gastillförseln om apparaten inte skall användas på en tid eller om den får fel eller funktionerar avvikande från det normala. Kalla vid behov på service.**
- **Bryt alltid gas- och strömtillförseln till apparaten innan rengörings- eller underhållsåtgärder utförs.**
- Rengör apparaten enligt anvisningarna i "RENGÖRINGSANVISNINGAR".
- Förvara inte antändbart material i apparatens närhet. **BRANDFARA.**
- Täpp inte igen apparatens ventilationsöppningar och avlopp.
- Tumma inte på apparatens komponenter.

SERVICEFÖRESKRIFTER

- Läs noggrant anvisningarna i denna manual emedan de innehåller viktig information om apparatens rätta, effektiva och säkra installation, användning och underhåll.
- Installation av denna apparat skall utföras enligt tillverkarens anvisningar samt följande lokala direktiv och bestämmelser. Anslutning till gas-, el- och vattennätet samt byte till annan typ av gas får endast utföras av behörig yrkespersonal.
- Identifiering av apparaten: Apparats typ- och modellbeteckningar finns på typslykten samt tryckta på förpackningen.
- Apparaten bör installeras på en plats med god ventilation.
- Täpp inte igen apparatens ventilationsöppningar och avlopp.
- Tumma inte på apparatens komponenter.

RENGÖRINGSFÖRESKRIFTER

- Rengör apparaten dagligen.
- Låt en bemyndigad servicefirma rengöra apparatens inre delar två gånger i året.
- **Det är förbjudet att använda vattendusch eller tryckvatt vid rengöring av apparaten.**
- Rengör inte golvet under och i närheten av apparaten med frätande ämnen.

3 ÅTERVINNING AV FÖRPACKNING OCH APPARAT

3.1 FÖRPACKNING

Förpackningen består av miljövänliga material. De återvinningsbara plastmaterialen är:

- den genomskinliga skyddsplasten samt påsen för bruksanvisning och dysor (Polyeten - PE).
- band (Polypropen- PP).

3.2 APPARAT

Apparaten är till 90% tillverkad av återvinningsbart material (rostfritt stål, aluminium, koppar...).

Då apparaten nått slutet av sin ekonomiska livslängd och tas ur bruk, skall gällande direktiv och bestämmelser följas. Ämnen, som ovarsamt behandlade belastar miljön och återanvändbara material omhändertages bäst genom att använda branschens yrkesarbetskraft.

INSTALLATIONSANVISNINGAR

INSTALLATIONSFÖRESKRIFTER

Tillverkaren ansvarar inte för skador som uppstått på grund av att föreskrifter och anvisningar i denna manual inte följts.

- Läs noggrant anvisningarna i denna manual emedan de innehåller viktig information om apparatens rätta, effektiva och säkra installation, användning och underhåll.
- Installation av denna apparat skall utföras enligt tillverkarens anvisningar samt följande lokala direktiv och bestämmelser. Anslutning till gas-, el- och vattennätet samt byte till annan typ av gas får endast utföras av behörig yrkespersonal.
- Identifiering av apparaten: Apparats typ- och modellbeteckningar finns på typslykten samt tryckta på förpackningen
- Apparaten bör installeras på en plats med god ventilation.
- Täpp inte igen apparatens ventilationsöppningar och avlopp.
- Tumma inte på apparatens komponenter..

4 REFERENSER OCH FÖRORDNINGAR

Installation av denna apparat skall utföras i enlighet med gällande direktiv och bestämmelser.

Installera apparaten i enlighet med EN1717 samt nationella förordningar gällande avloppsvatten.

5 UPPACKNING

Packa upp förpackningen genast efter leverans och granska att alla delar är med och hela. Meddela leverantören om brister och fel genast.

- Tag bort emballaget.
- Några delar skyddas av självhäftande plast, som bör avlägsnas noggrant. Eventuellt lim, som blivit kvar på apparaten, bör avlägsnas noggrant med lämpligt medel, t.ex. acetone. Skurmedel bör inte användas.

6 PLACERING

- Apparatsens mått samt anslutningarnas placering visas på installationsbilderna i början av denna manual.
- Apparaten kan installeras enskilt eller tillsammans med andra enheter i samma serie.
- Apparaten får inte integreras så att service förhindras.
- Lämna ett utrymme på minst 20 cm mellan apparaten och väggytor.
- Justera apparaten med hjälp av de justerbara fötterna så den står vågrätt

6.1 FÖRANKRING I GOLVET

40 cm breda enheter bör enskilt installerade fästas i golvet med de i leveransen ingående flänsförsedda fötterna.

6.2 IHOPKOPPLING AV APPARATER

- Avlägsna frontpanelen (A).
- Avlägsna den fästskruv (B) som sitter längst fram på den sida av apparaten som skall kopplas ihop med den andra apparaten.
- Ställ apparaterna bredvid varandra och justera höjden så de är lika höga (C).
- Placera anslutningsblocket (D) (ingår i leveransen) i sätet på övresidans bakre del. Koppla ihop apparaterna med hjälp av anslutningsblocket (D) och M5 skruvarna som ingår i leveransen.
- Vänd den andra apparatsens motstycke (E) 180°.
- Fäst apparaterna i varandra genom att skruva i M5x40 skruven i den bredvidstående apparatsens motstycke (F).

7 ANSLUTNINGAR

Anslutningarnas dimensioner och placeringar framgår av installationsritningarna i början av denna manual.

7.1 ELANSLUTNING

Försäkra före anslutning till elnätet att elanslutningen på installationsplatsen överensstämmer med de värden som anges på apparatsens typskylt.

- Apparaten bör förses med en yttre huvudströmbrytare som bryter alla poler och som har ett kontaktgap på minst 3 mm. Huvudströmbrytaren bör installeras på en lätt åtkomlig plats i apparatsens närhet.
- Vi rekommenderar att anslutningen förses med felströmsskydd.
- Matarkabeln bör vara av gummi och minst enligt typ H 05 RN-F.
- Anslut kabeln till apparatsens kopplingsplint enligt kopplings-schemat som följde med apparaten.
- Fixera kabeln med en dragavlastare.
- Skydda kabeln på yttre sidan av apparaten med ett styvt plast- eller metallrör.

7.2 JORDNING OCH POTENTIALUTJÄMNING

Anslut alltid apparaten till ett jordat uttag. Anslut jordkabeln till kopplingsplinten märkt med .

Apparaten bör anslutas till en potential utjämnare. Anslut kabeln till kopplingsplinten märkt med .

7.3 VATTENANSLUTNING

Vattentrycket bör vara mellan 150 kPa och 300 kPa. Om vattentrycket överstiger 300 kPa bör anslutningen förses med en tryckreduceringsventil.

- Vattenanslutningen bör förses med en stoppventil med vilken vattentillförseln snabbt och fullständigt kan brytas. Vattenanslutningen bör även förset med en sil.
- Täpp igen oanvända anslutningar.
- Granska för eventuella läckage i fogar och rörkopplingar efter anslutningen.

7.4 AVLOPPSANSLUTNING

Avloppsanslutningens komponenter bör hålla för temperaturer på upp till 100°C. Apparatsens undersida får inte utsättas för ånga förorsakad av hett avloppsvatten. Golvbrunn med stank-lås bör installeras framför grytor och stekbord.

8 IBRUKTAGNING

Se " UNDERHÅLL ".

BRUKSANVISNINGAR

ANVÄNDNINGSFÖRESKRIFTER

Tillverkaren ansvarar inte för skador som uppstått på grund av att föreskrifter och anvisningar i denna manual inte följts.

- Läs noggrant anvisningarna i denna manual emedan de innehåller viktig information om apparatsens rätta, effektiva och säkra installation, användning och underhåll.
- Förvara dessa anvisningar väl för eventuella andra användares bruk.
- Installation av denna apparat skall utföras enligt tillverkarens anvisningar samt följande lokala direktiv och bestämmelser. Anslutning till gas-, el- och vattennätet samt byte till annan typ av gas får endast utföras av behörig yrkespersonal.
- Apparatsens service skall utföras av tillverkaren bemyndigad servicepersonal med användande av originalreservdelar.
- Låt en bemyndigad servicefirma se över apparaten två gånger per år. Tillverkaren rekommenderar att sluta ett serviceavtal.
- Denna apparat är avsedd för professionellt bruk och får därmed användas enbart av utbildad personal.
- Apparaten är avsedd för tillredning av livsmedel enligt anvisningarna. Att använda apparaten för andra ändamål är förbjudet.
- Låt inte apparaten gå på tomgång.
- Apparaten bör alltid övervakas under användning.
- **Stäng av apparaten och bryt ström- och gastillförseln om apparaten inte skall användas på en tid eller om den får fel eller funktionerar avvikande från det normala. Kalla vid behov på service.**
- **Bryt alltid gas- och strömtillförseln till apparaten innan rengörings- eller underhållsåtgärder utförs.**
- Rengör apparaten enligt anvisningarna i "RENGÖRINGSANVISNINGAR".
- Förvara inte antändbart material i apparatsens närhet. **BRANDFARA.**

- Tapp inte igen apparatens ventilationsöppningar och avlopp.
- Tumma inte på apparatens komponenter.
- Apparaten får inte användas utan luftfilter.
- **Om den keramiska hällen spricker eller går sönder bör apparaten genast stängas av och strömtillförseln brytas. Fara för elstöt.**
- Kokzonen hettas upp av värme som strålar från kokkärlet. Fara för brännskada!
- Placera inga metallföremål (bestick, knivar mm) på den keramiska hällen. De kan hettas upp mycket snabbt.
- Var acktam, ringar, klockor mm. kan hettas upp om de kommer för nära kokzonen.
- Personer med implantat, t ex en pacemaker eller implantat av metall bör fråga sin läkare om de är säkra i närheten av en induktionsspis.

9 BRUKSANVISNINGAR FÖR INDUKTIONSSPIS

ANVÄNDNINGSFÖRESKRIFTER

- Apparaten är avsedd för tillredning av mat i olika beredningskärler som passar för induktionsteknik. Apparaten kan användas för tillredning, att hålla varmt, stekning osv. av mat.
- Använd flatbottnade stekpannor och kastruller.
- Koppla inte på kokzonen utan kärler eller om det står ett tomt kärler på den.
- Håll aldrig kalla vätaskor på en het kokzon.
- Induktionsspisen är genast klar för användning. Föruppvärmning behövs inte.
- Kärler av koppar eller aluminium, keramiska kärler eller kärler av glas lämpar sig inte för induktionsspisar. Kärler av rostfritt stål på vars botten en magnet inte fastnar fungerar heller inte på induktionsspisar.
- Givaren identifierar inte kärler vars diameter är mindre än 12 cm, dylika kärler värms inte upp.
- Använd inte kärler vars diameter är större än 28 cm.
- Stäng av kokzonen om kokkärlet avlägsnas kokzonen.
- Lyft alltid kärler, dra dem inte längs den keramiska hällen.
- Fäll inga föremål på den keramiska hällen. Detta kan förorsaka irreparabla skador.
- Placera kokkärlet mitt på kokzonen.
- Använd endast kokkärler som anpassar sig för iduktionsanvändning och undvik mycket billiga kärler.

PÅ- OCH FRÅNKOPPLING

Effektregulatorns vred har följande lägen:

- 0 Off (släckt)
- 1 Minsta temperatur
- 2 ÷5 Mellantemperaturer
- 6 Högsta temperatur

10 TILLFÄLLIG URBRUKTAGNING

Utför följande åtgärder om apparaten inte skall användas på en tid:

- Stäng samtliga huvudbrytare och ventiler
- Rengör och torka noggrant av apparaten.
- Bred ett tunt skikt skyddande olja på de rostfria ytorna

Återbruktagning:

- Granska apparaten noggrant.
- Låt elapparater stå på med minsta värme i minst 60 minuter.

RENGÖRINGSANVISNINGAR

RENGÖRINGSFÖRESKRIFTER

Tillverkaren ansvarar inte för skador som uppstått på grund av att föreskrifter och anvisningar i denna manual inte följts.

- **Bryt alltid strömtillförseln till apparaten innan rengöringsåtgärder utförs.**
- Rengör ytor av rostfritt stål, kokgrytor, bassänger och stekbord samt kokplattor och stekgaller dagligen.
- Låt en bemyndigad servicefirma rengöra apparatens inre delar två gånger i året.
- **Det är förbjudet att använda vattendusch eller tryckvätt vid rengöring av apparaten.**
- Rengör inte golvet under och i närheten av apparaten med frätande ämnen.

YTOR AV ROSTFRITT STÅL

- Rengör apparaten med en fuktig duk och använd vatten och tvättmedel, som inte är surt eller innehåller skurpartiklar. Rengör i riktning med stålytans satinmönster. Skölj med rent vatten och torka noggrant med en duk.
- Använd inte stålull eller verktyg av metall.
- Använd inte klorbaserade ämnen.
- Använd inga vassa föremål som kan skada ytan.

11 FILTER

LUFTFILTER

- För att apparaten skall fungera ordentligt och utan att få fel bör luftfiltren granskas/rengöras med jämna mellanrum. Filtren sitter inuti apparaten varför åtgärden bör överlåtas åt auktoriserad servicepersonal.
- Avlägsna filtret från hållaren och rengör det vid behov med fettlösande diskmedel, skölj därefter filtret och torka det. Montera filtret tillbaka efter rengöring. Byt vid behov ut filtret.

UNDERHÅLLSANVISNINGAR

UNDERHÅLLSFÖRESKRIFTER

Tillverkaren ansvarar inte för skador som uppstått på grund av att föreskrifter och anvisningar i denna manual inte följts.

- Läs noggrant anvisningarna i denna manual emedan de innehåller viktig information om apparatens rätta, effektiva och säkra installation, användning och underhåll.
- Installation av denna apparat skall utföras enligt tillverkarens anvisningar samt följande lokala direktiv och bestämmelser. Anslutning till gas-, el- och vattennätet samt byte till annan typ av gas får endast utföras av behörig yrkespersonal.
- Identifiering av apparaten: Apparats typ- och modellbeteckningar finns på typskylten samt tryckta på förpackningen.
- Apparaten bör installeras på en plats med god ventilation.
- Tapp inte igen apparatens ventilationsöppningar och avlopp.
- Tumma inte på apparatens komponenter.
- Granska och rengör luftfiltren regelbundet.

12 IBRUKTAGNING

Granska apparatens funktion efter installation och eventuell byte av gastyp. Om apparaten inte fungerar, se "FELSÖKNING".

12.1 INDUKTIONSSPIS

Koppla på apparaten och förfar enligt följande:

- Avlägsna eventuella kokkärl från spisen.
- Försäkra att kokzonerna inte är påkopplade.
- Koppla på apparaten med huvudbrytaren: de gröna signal-lamporna blinkar en gång (varefter de inte bör lysa eller blin-ka).
- Koppla på kokzonerna och öka effekten. Kokzonernas gröna signallampor bör nu blinka för att indikera att det inte finns kokkärl på kokzonen.
- Placera ett kärl kokkärl med vatten i på varje kokzon. Den gröna signallamporna bör nu lysa ihållande.
- Ställ in högsta effekt; efter några minuter startar fläkten.
- Granska fasernas spänningvärden.

13 FELSÖKNING

FEL	ORSAK	ÅTGÄRD
Kokkärlet upphettas inte	Fel typs kokkärl	Använd endast kok-kärl som lämpar sig för induktionsteknik.
Kokzonen går på full effekt hela tiden	Defekt effektregulator	Granska/byt kompo-nent
Kokzonen fungerar utan kärl. Små me-tallföremål upphettas	Defekt kokkärilsgivare	Byt ut generatorm
Apparaten startar inte	Säkringen har löst ut / spänningmatningsproblem	Granska
Säkringen löser du då apparaten kopplas på	Kortslutning i induktionsge-neratorm	Byt ut generatorm
Kokzonen värmer inte	Kokkärlets diameter mindre än 12 cm	Använd passande kokkäril
	Defekt induktionsgenerator	Byt ut generatorm

Om signallamporna inte fungerar:

- Granska säkringarna.
- Spänningen bruten från huvudbrytaren.
- För låg spänning eller fel uppkoppling.

Om signallamporna fungerar (felindikationer):

Granska signallamporna och hur de blinkar.

- Signallamporna tänds för ca. en sekund.
- Därpå blinkar lamporna ett antal gånger.

Felet kan avläsas i nedanstående tabell beroende på hur många gånger lamporna blinkar

ANTAL BLINKNINGAR	FEL	ORSAK	ÅTGÄRD
1	Hög spänning	Fel typs kokkäril, defekt generator	Använd passande kärl, granska generatorm
2	Ingen spänning till generatorm	Fel uppkoppling	Koppla generatorm rätt

3	Generatorm överhettas	Apparatens ventilations-öppningar tilltäppta, fläkten defekt, filtret smutsigt, defekt temperaturgivare	Granska/ rengör ventila-tionsöppningarna, rengör fläkten och granska dess rotationsriktning, rengör luftfiltret
4	Kokzonens tem-peratur för hög eller för låg	Tomt kokkäril, defekt tempe-raturgivare.	Avlägsna kärlet, stäng av appa-raten och låt kokzo-nen svalna innan den kopplas på igen
5	Defekt styrenhet	Fel uppkop-pling eller defekt effektre-gulator	Granska uppkop-plingen/byt komponent
6	För hög tem-peratur innuti apparaten.	Ventila-tionsöppnin-garna tilltäppta, fläkten defekt, temperaturgi-varen defekt, omgivningens temperatur för hög	Granska/ rengör ventila-tionsöppningarna, rengör fläkten och granska dess rotationsriktning, rengör luftfil-tret, minska på omgivningens temperatur
7	Kokzonens givare defekt	Givaren kortsluten	Granska/byt
8	Felaktig ström-källa	Fel på ström-källan eller synkronisa-tionsfel	Granska strömkällan
10	Kommunikations-fel	LIN eller CAN-buss fel. Ingen kontakt mellan tangenter och generator	Bryt strömtillfö-rseln till apparaten och granska uppkopplingarna
11	Initialiseringsfel	Fel under hårdvarans initialisering	Vänta – appa-raten uppdaterar sig själv automatiskt med 30 sekunders mellanrum
		Felaktig uppkoppling av styrenheten	Anslut styrenhe-ten rätt
13	Spännings-matningsfel	För hög eller för låg mat-ningssspänning	Granska spän-ningsmatningen
14	Adapterfel vid spänningmat-ningen	För hög eller för låg mat-ningssspänning	Granska spän-ningsmatningen
15	Strömkretsens skydd	Tomt kokkäril, felaktig givare	Avlägsna kärlet, stäng av appa-raten och låt den svalna innan den kopplas på igen. Koppla loss gene-ratorm och anslut den på nytt efter några minuter.



Den överkorsade soptunnan på hjul betyder att inom EU måste produkten vid slutet av dess livslängd föras till en separat sopsuppsamling. Detta gäller inte bara denna enhet utan även alla tillbehör som är märkta med denna symbol. Kasta inte dessa produkter med det vanliga hushållsavfallet.

metos

INDUCTION RANGES

700 - 900 Series

Type: 7210 GCI, 7410 GCI

4228140, 4228142

Installation and Operation Manual



TABLE OF CONTENTS

GENERAL INFORMATION.....	23
1 APPLIANCE SPECIFICATIONS.....	23
2 GENERAL PRESCRIPTIONS	23
REMINDERS FOR THE INSTALLER	23
REMINDERS FOR THE USER	23
REMINDERS FOR THE MAINTENANCE TECHNICIAN	23
REMINDERS FOR CLEANING	23
3 DISPOSAL OF PACKING AND THE APPLIANCE	23
INSTRUCTIONS FOR INSTALLATION	23
REMINDERS FOR THE INSTALLER	23
4 REFERENCE STANDARDS AND LAWS	23
5 UNPACKING.....	24
6 POSITIONING	24
7 CONNECTIONS	24
8 COMMISSIONING.....	24
INSTRUCTIONS FOR USE.....	24
REMINDERS FOR THE USER	24
9 USING THE INDUCTION HOB	25
10 PROLONGED DISUSE	25
INSTRUCTIONS FOR CLEANING	25
REMINDERS FOR CLEANING	25
INSTRUCTIONS FOR MAINTENANCE	25
REMINDERS FOR THE MAINTENANCE TECHNICIAN	25
12 COMMISSIONING.....	26
13 TROUBLESHOOTING.....	26



The crossed-out wheeled bin means that within the European Union the product must be taken to separate collection at the product end-of life. This applies to your device but also to any enhancements marked with this symbol. Do not dispose of these products as unsorted municipal waste.

GENERAL INFORMATION

This chapter contains general information which all users of the manual must be familiar with. Specific information for individual users of the manual is provided in subsequent chapters (" INSTRUCTIONS FOR ").

1 APPLIANCE SPECIFICATIONS

- The appliance dataplate is located inside the control panel.
- The appliance model and serial number are also detailed on decals under the brand logo and on the packing.

2 GENERAL PRESCRIPTIONS

The manufacturer will not be liable for any damage or injury resulting from failure to observe the following rules.

REMINDERS FOR THE INSTALLER

- Read this manual carefully. It provides important information for safe installation, use and maintenance of the appliance.
- Installation, conversion to a different type of gas and appliance maintenance must be carried out by qualified technicians authorized by the manufacturer, in compliance with current safety standards and the instructions in this manual.
- Identify the specific appliance model. The model number is detailed on the packing and on the appliance dataplate.
- The appliance must be installed in a well-ventilated room.
- Do not obstruct any air vents or drains present on the appliance.
- Do not tamper with appliance components.

REMINDERS FOR THE USER

- Read this manual carefully. It provides important information for safe installation, use and maintenance of the appliance.
- Keep this manual in a safe place known to all users so that it can be consulted throughout the working life of the appliance.
- Installation, conversion to a different type of gas and appliance maintenance must be carried out by qualified technicians authorized by the manufacturer, in compliance with current safety standards and the instructions in this manual.
- For after-sales service, contact technical assistance centres authorized by the manufacturer and demand the use of original spare parts.
- Have the appliance serviced at least twice a year. The manufacturer recommends taking out a service contract.
- The appliance is designed for professional use and must be operated by trained personnel.
- The appliance is to be used for cooking food as specified in the prescriptions for use. Any other use is considered to be improper.
- Do not allow the appliance to operate empty for prolonged periods. Only pre-heat the oven just before use.
- Do not leave the appliance unattended while in operation.
- In the event of an appliance fault or malfunction, shut the gas shut-off valve and/or switch the appliance off at the main switch installed upline.
- Clean the appliance following the instructions given in Chapter " INSTRUCTIONS FOR CLEANING".
- Do not store flammable materials in close proximity to the appliance. FIRE HAZARD.
- Do not obstruct any air vents or drains present on the appliance.
- Do not tamper with appliance components.

REMINDERS FOR THE MAINTENANCE TECHNICIAN

- Read this manual carefully. It provides important information for safe installation, use and maintenance of the appliance.

- Installation, conversion to a different type of gas and appliance maintenance must be carried out by qualified technicians authorized by the manufacturer, in compliance with current safety standards and the instructions in this manual.
- Identify the specific appliance model. The model number is detailed on the packing and on the appliance dataplate.
- The appliance must be installed in a well-ventilated room.
- Do not obstruct any air vents or drains present on the appliance.
- Do not tamper with appliance components.

REMINDERS FOR CLEANING

- Clean the satin finish stainless steel exterior surfaces, the cooking wells and the surface of the hotplates every day.
- At least twice a year, have an authorized technician clean the internal parts of the appliance.
- Do not use direct or high pressure water jets to clean the appliance.
- Do not use corrosive products to clean the floor beneath the appliance.

3 DISPOSAL OF PACKING AND THE APPLIANCE

3.1 PACKING

The packing is made using environmentally friendly materials. The plastic recyclable components are:

- the transparent cover, the bags containing the instructions manual and nozzles (made of Polyethylene - PE).
- the straps (in Polypropylene - PP).

3.2 APPLIANCE

The appliance is manufactured 90% from recyclable metals (stainless steel, aluminium sheet, copper....).

The appliance must be scrapped in compliance with current regulations governing such disposal.

- It must be disposed of properly.
- Make the appliance unusable before scrapping.

INSTRUCTIONS FOR INSTALLATION

REMINDERS FOR THE INSTALLER

The manufacturer will not be liable for any damage or injury resulting from failure to observe the following rules.

- Read this manual carefully. It provides important information for safe installation, use and maintenance of the appliance.
- Installation, conversion to a different type of gas and appliance maintenance must be carried out by qualified technicians authorized by the manufacturer, in compliance with current safety standards and the instructions in this manual.
- Identify the specific appliance model. The model number is detailed on the packing and on the appliance dataplate.
- The appliance must be installed in a well-ventilated room.
- Do not obstruct any air vents or drains present on the appliance.
- Do not tamper with appliance components.

4 REFERENCE STANDARDS AND LAWS

Install the appliance in compliance with no. 74 of 12 April 1996.

Install the appliance in compliance with the prescriptions of EN1717 and the water pollution regulations in force in your country.

5 UNPACKING

Check the state of the packing and in the event of damage, ask the delivery person to inspect the goods.

- Remove the packing
- Remove the protective film from the outer panels. Use a suitable solvent to remove any residual adhesive from the panels.

6 POSITIONING

- The overall dimensions of the appliance and the position of connections are given on the installation diagram at the start of this manual.
- The appliance can be installed singly or in combination with other appliances in the same product range.
- The appliance is not suitable for integrated installation.
- Position the appliance at least 20 cm from adjacent walls.
- Level the appliance by means of the height-adjustable feet

6.1 APPLIANCE ASSEMBLY WITH BASE, BRIDGE, AND CANTILEVER SOLUTIONS

Follow the instructions provided with the type of support utilized.

6.2 FIXING THE APPLIANCE TO THE FLOOR

Appliances 40 cm in width that are individually installed must be fixed to the floor. Use the flanged feet provided.

6.3 JOINING APPLIANCES TOGETHER IN LINE

- Remove the control panels (A).
- Remove the fixing screw nearest the panel from each of the sides to be joined (B).
- Place the appliances side by side and adjust the tops to the same height (C).
- Insert the connector plate (supplied) in the seat provided on the side of the top. Join the appliances by screwing down the connector plate (D) using the flat-headed M5 screws (supplied).
- Turn one of the two internal tabs of the appliances to be joined by 180° (E).
- Join the appliances by screwing the M5x40 screw on the opposite insert (F).

7 CONNECTIONS

The position and dimensions of connections are given in the installation diagram at the start of this manual.

7.1 ELECTRICAL CONNECTIONS

Check that the appliance is designed to operate at the voltage and frequency of the power supply present on site. Check the details given on the appliance data plate.

- At an easily accessible point upline of the appliance, fit an all-pole disconnect switch of suitable capacity with a contact breaking distance of at least 3 mm, and a highly sensitive differential protection device. The maximum permitted leakage current is 1 mA/kW.
- A flexible rubber cable with insulation specifications not lower than type H05 RN-F must be used for connection.
- Connect the power supply cable to the terminal board as shown in the wiring diagram supplied with the appliance.
- Secure the power supply cable with the cable clamp.
- Protect the power supply cable on the outside of the appliance with a rigid plastic or metal pipe.

7.2 PROTECTIVE EARTH AND EARTH BONDING CONNECTIONS

Connect the appliance to an efficient ground circuit. Connect the earth conductor to the terminal with the symbol  next to the main terminal board.

Connect the metal structure of the appliance to the equipotential node. Connect the conductor to the terminal with the symbol  on the outside part of the bottom.

7.3 CONNECTION TO THE WATER SUPPLY

The appliance must be connected to a potable water supply. The water inlet pressure must be between 150 kPa and 300 kPa. Use a pressure reducer if the inlet pressure is above the maximum permitted level.

- Install a mechanical filter and a shut-off valve upstream of the appliance in an easily accessible point.
- Make sure the water circuit is free of ferrous particles before connecting the filter and the appliance.
- Seal any unused connectors with a plug.
- Once the appliance has been installed, check for gas leaks at the connection points.

7.4 CONNECTION TO THE WATER DRAIN

The water drainage system must be made using materials resistant to temperatures of 100 °C. The bottom of the appliance must not be subjected to steam produced by drainage of hot water. Install a siphoned floor drain with grating below the water drain cock of Boiling pans and in front of Bratt pans.

8 COMMISSIONING

See Chapter "INSTRUCTIONS FOR MAINTENANCE".

INSTRUCTIONS FOR USE

REMINDERS FOR THE USER

The manufacturer will not be liable for any damage or injury resulting from failure to observe the following rules.

- Read this manual carefully. It provides important information for safe installation, use and maintenance of the appliance.
- Keep this manual in a safe place known to all users so that it can be consulted throughout the working life of the appliance.
- Installation, conversion to a different type of gas and appliance maintenance must be carried out by qualified technicians authorized by the manufacturer, in compliance with current safety standards and the instructions in this manual.
- For after-sales service, contact technical assistance centres authorized by the manufacturer and demand the use of original spare parts.
- Have the appliance serviced at least twice a year. The manufacturer recommends taking out a service contract.
- The appliance is designed for professional use and must be operated by trained personnel.
- The appliance is to be used for cooking food as specified in the prescriptions for use. Any other use is considered to be improper.
- Do not allow the appliance to operate empty for prolonged periods. Only pre-heat the oven just before use.
- Do not leave the appliance unattended while in operation.
- In the event of an appliance fault or malfunction, shut the gas shut-off valve and/or switch the appliance off at the main switch installed upline.

- Clean the appliance following the instructions given in Chapter "INSTRUCTIONS FOR CLEANING".
- Do not store flammable materials in close proximity to the appliance. FIRE HAZARD.
- Do not obstruct any air vents or drains present on the appliance.
- Do not tamper with appliance components.
- Do not use the appliance without the filters.
- Under no circumstances should the induction cooker be switched on if the glass ceramic hob is cracked or broken. This could be dangerous.
- With the transmission of heat from pots, the glass ceramic hob becomes extremely hot and must therefore never be touched after cooking (risk of burns).
- Do not place metal items (utensils, knives, etc.) near the cooking zones since these can heat up very quickly.
- During use, take care when wearing rings, watches and similar items since these can become extremely hot if too close to the cooking zone.
- Users must be informed of the potential risks for individuals fitted with a heart pacemaker or metallic prosthesis.

9 USING THE INDUCTION HOB

REMINDERS FOR USE

- The appliance is designed for cooking foods contained in pots and pans.
- Use flat-bottomed pans.
- Do not leave the hotplates switched on with no pan or an empty pan in place.
- Do not pour cold liquids onto the hot hotplate.
- The induction hob (made of glass ceramic) is ready for use, no pre-heating is required.
- Do not use multi-layered pots with aluminium core open along the edge.
- The induction heating system will not function with unsuitable materials. These are :chrome-nickel stainless steel, aluminium, copper, brass, glass, stoneware.
- Pots with a diameter smaller than approx. 12cm are not detected by the system and the appliance will therefore not switch on.
- Use pots with a maximum diameter of 28cm for maximum heating efficiency.
- Do not leave the hotplates switched on with no pan or an empty pan in place.
- Take care when moving pots on the hob. Dropping items on the glass ceramic hob may cause irreparable damage.
- Position pots in the centre of cooking zones.
- Only use pots and pans specifically designed for induction cookers and beware of those which are very cheap.

SWITCHING ON AND OFF

The control knob for switching on the radiant hotplates has the following positions:

- 0 Off
- 1 Minimum temperature
- 2 +5 Intermediate temperatures
- 6 Minimum temperatures

10 PROLONGED DISUSE

Before any prolonged disuse of the appliance, proceed as follows:

- Clean the appliance thoroughly.

- Rub stainless steel surfaces with a cloth soaked in vaseline oil to create a protective film.
 - Leave pot lids open.
 - Shut off taps and main switches upline of appliances.
- Following prolonged disuse, proceed as follows:

- Inspect the appliance thoroughly before using it again.
- Allow electric appliances to operate at the lowest temperature for at least 60 minutes.

INSTRUCTIONS FOR CLEANING

REMINDERS FOR CLEANING

The manufacturer will not be liable for any damage or injury resulting from failure to observe the following rules.

- Disconnect the appliance electric supply, if present, before carrying out any operation.
- Clean the satin finish stainless steel exterior surfaces, the cooking wells and the surface of the hotplates every day.
- At least twice a year, have an authorized technician clean the internal parts of the appliance.
- Do not use direct or high pressure water jets to clean the appliance.
- Do not use corrosive products to clean the floor beneath the appliance.

SATIN FINISH STAINLESS STEEL SURFACES

- Clean the surfaces with a cloth or sponge using water and proprietary non-abrasive detergents. Follow the direction of the satin finish lines. Rinse repeatedly and dry thoroughly.
- Do not use pan scourers or other iron items.
- Do not use chemical products containing chlorine.
- Do not use sharp objects which might scratch and damage the surfaces.

11 FILTERS

AIR FILTERS

- To avoid breakage and damaging the application, check and clean the filter regularly. This operation must be carried out by an authorized technician (the filter is inside the appliance).
- To clean the filter remove it from its seat: if the filter is greasy, wash it with a degreasing soap, rinse and dry. When the procedure is concluded refit the filter in its seat. When the filter is deteriorated it must be renewed.

INSTRUCTIONS FOR MAINTENANCE

REMINDERS FOR THE MAINTENANCE TECHNICIAN

The manufacturer will not be liable for any damage or injury resulting from failure to observe the following rules.

- Read this manual carefully. It provides important information for safe installation, use and maintenance of the appliance.
- Installation, conversion to a different type of gas and appliance maintenance must be carried out by qualified technicians authorized by the manufacturer, in compliance with current safety standards and the instructions in this manual.
- Identify the specific appliance model. The model number is detailed on the packing and on the appliance dataplate.
- The appliance must be installed in a well-ventilated room.
- Do not obstruct any air vents or drains present on the appliance.
- Do not tamper with appliance components.
- To avoid breakage and damaging the application, check and clean the filter regularly.

12 COMMISSIONING

Following installation, conversion to a different type of gas or any maintenance operations, check appliance operation. In the event of any malfunction, consult the next Paragraph "Troubleshooting".

12.1 ELECTRICAL APPLIANCES

Switch on the appliance observing the following procedure :

- Remove any pans from the cooking zones.
- Ensure the cooking zones are switched off.
- Power-up the appliance by means of the main switch on the appliance: the green indicator lights flash once (after which they must not switch on or flash)
- Switch on and increase the cooking level of the zones: the green indicator light for zones must flash steadily, indicating the absence of pans.
- Place a pan of water on each cooking zone: the green indicator light remains steadily illuminated.
- Select the maximum power setting: after a few minutes the fan switches on.
- Check the current values of each phase.

13 TROUBLESHOOTING

FAULT	CAUSE	CORRECTIVE MEASURE
Insufficient heating of cooking zone	Unsuitable pans	Use suitable pans
Continuous heating of cooking zone at maximum power	Defective knob parts	Check/replace the part
Cooking zone operates without pan. Small metal items heat up	Defective pot detection sensor	Replace the generator
The appliance does not switch on	Fuses blown or interruption of power supply	Check connections
The fuses blow when the appliance is switched on	Generator short-circuit	Replace the generator
The cooking zone does not heat	Pan diameter smaller than 12cm	Use suitable pans
	Defective generator	Replace the generator

If the red and green indicator lights are off:

- Check the fuses.
- Power supply main switch disconnected.
- Insufficient voltage or incorrect electric connection of the appliance.

If the red and green indicator lights work:

- Check and count the green indicator light flashes. Each long flash is followed by a certain number of short flashes. This number is the code of the malfunction message detailed in the following table:

ERROR	MESSAGE	CAUSE	CORRECTIVE MEASURE
1	High voltage	Unsuitable pans, wrong or defective inductor	Use suitable pans, check the inductor
2	No power at inductor	Faulty inductor connection	Connect the inductor properly
3	Generator overheating	Air vents blocked, fan not working, filter clogged, faulty temperature sensor	Check/clear the vents, clean the fan and check fan rotation, clean the filter
4	Cooking zone temperature too high or too low	Empty pan, defective temperature sensor	Remove the pan, switch off the appliance and let the cooking zone cool down before switching on again
5	Defective control unit	Faulty connection or defective knob parts	Check connection. Check/replace the part
6	Internal temperature too high	Air vents blocked, fan not working, filter clogged, faulty temperature sensor, close proximity to external heat sources	Check/clear the vents, clean the fan and check fan rotation, clean the filter, remove the external heat source
7	Cooking zone temperature sensor malfunction	Sensor short-circuit	Check/replace the part
8	Faulty power supply	Power supply or synchronization failure	Check the power supply
10	Communication error	LIN or CAN-Bus fault, no connection between keypad and generator	Disconnect from power supply and check connections
11	Initialization error	Error during initialization of hardware	Wait approx. 30 seconds for the appliance to reset
		Incorrect control unit connection	Connect the control unit to the correct attachment
13	Power supply connection error	Power supply voltage too high or too low	Check the power supply connection
14	Power supply adaptor fault	Power supply voltage too high or too low	Check the power supply connection
15	Electrical circuit protection	Empty pan, defective sensor	Remove the pan, switch off the appliance and let the cooking zone cool down before switching on again. Disconnect the generator and reconnect it again after a few minutes.

**-DICHIAZIONE DI CONFORMITA' / DECLARATION OF CONFORMITY
KONFORMITÄTSEKLRÄRUNG / DECLARATION CE DE CONFORMITE
DECLARACIÓN DE CONFORMIDAD**



Costruttore / Manufacturer / Hersteller / Producteur / Fabricante

ALI S.P.A. – divisione cottura OLIS

Via Del Boscon, 424
32100 - BELLUNO

Macchinario / Machine / Bezeichnung der Maschine /
Machine / Máquina

**CUCINE INDUZIONE – INDUCTION RANGE – INDUKTION
GLASKERAMIK - ELECTRIQUES INDUCTION – COCINAS
ELECTRICAS A INDUCCION**

Direttive e norme di riferimento applicate per questo macchinario posizione n°
Regulations and rules of reference given to this machinery position no.
Angewendete bezugnehmende Vorschriften und Normen für dieses Gerät Position n°
Directives et normes de référence appliquées pour cet appareil position no.
Directivas y normas de referencia aplicadas para esta máquina posición n°

1 – 2

Modello / Model / Modell / Modèle / Modelo
Articolo / Article / Artikel / Article / Artículo

**72/10TCI – 74/10TCI – 72/10CGI – 74/10GCI – 72/10TCIW –
72/10GCIW**

Inizio produzione / production start / debut production /
producto a partir de / Produktions-Beginn

'10

1	DICHIAZIONE CE DI CONFORMITA' ALLA DIRETTIVA "BASSA TENSIONE" / EC DECLARATION OF CONFORMITY TO "LOW VOLTAGE DIRECTIVE" CE-KONFORMITÄTSEKLRÄRUNG BEI DER VORSCHRIFT "NIEDERE SPANNUNG" / DECLARATION CE DE CONFORMITE A LA DIRECTIVE "BASSE TENSION" CERTIFICACION CE EN CONFORMIDAD CON LA DIRECTIVA "BAJA TENSION"	2006/95/CE
2	DICHIAZIONE DI CONFORMITA' ALLA DIRETTIVA "COMPATIBILITA' ELETTROMAGNETICA" / EC DECLARATION OF CONFORMITY TO "ELECTROMAGNETIC COMPATIBILITY DIRECTIVE" / CE-KONFORMITÄTSEKLRÄRUNG BEI DER VORSCHRIFT "ELEKTROMAGNETISCHE KOMPATIBILITÄT" / DECLARATION DE CONFORMITE A LA DIRECTIVE "COMPATIBILITE ELECTROMAGNETIQUE" / CERTIFICACION CE EN CONFORMIDAD CON LA DIRECTIVA "COMPATIBILIDAD ELECTROMAGNETICA"	2004/108/CE
3	DICHIAZIONE CE DI CONFORMITA' ALLA DIRETTIVA "APPARECCHI A GAS" / EC DECLARATION OF CONFORMITY TO DIRECTIVE "APPLIANCES BURNING GAUSEUS FUELS" / CE-KONFORMITÄTSEKLRÄRUNG BEI DER VORSCHRIFT "GASGERÄTE" / DECLARATION CE DE CONFORMITE A LA DIRECTIVE "APPAREILS GAZ" / CERTIFICACION CE EN CONFORMIDAD CON LA DIRECTIVA "MAQUINAS A GAS"	2009/142/CE

- Si dichiara che l'apparecchiatura di nostra produzione, specificata sopra, è progettata e costruita in conformità ai requisiti essenziali di sicurezza dettati dalla Direttiva Europea sulla Sicurezza. Vi rammentiamo che la presente dichiarazione perde validità in caso di modifiche dell'apparecchiatura eseguite senza il nostro consenso.
- It is hereby declared that the mentioned machine manufactured by us is designed and manufactured in compliance with the essential safety requirements as provided under the European Directive on Safety. May we remind you that the present declaration shall be null and void should any modifications be carried out on the machine without our approval.
- Hiermit erklären wir, daß die bezeichnete Maschine bei uns hergestellt aufgrund ihren Konzipierung und Bauart sowie in der von uns in Verkehr Ausfuhrung den einschlagigen grundlegenden Sicherheitsanforderungen der EG-Maschinenrichtlinie entspricht. Bei einer mit uns nicht abgestimmten Änderung der Maschine verliert diese Erklärung ihre Gültigkeit.
- Nous déclarons que la machine de notre production spécifiée a été conçue et construite de façon à répondre aux conditions essentielles requises en matière de sécurité dictées par la Directive Européenne sur la Sécurité. Nous vous rappelons que la présente déclaration perdra sa validité en cas de modifications apportées à la machine sans notre autorisation.
- El fabricante declara que la máquina de su producción especificada fue proyectada y fabricada de conformidad con los requisitos esenciales de seguridad prescritos en la Directiva europea sobre las seguridad. Se deja constancia de que la presente declaración perderá su validez en caso de que se realicen modificaciones en los productos sin previa autorización del fabricante.

1 è progettata e costruita in conformità alla / us is designed and manufactured in compliance with / hergestellt aufgrund ihren Konzipierung und Bauart /
a été conçue et construite de façon à répondre aux / proyectada y fabricada de conformidad con
NORMA ARMONIZZATA / HARMONIZED STANDARD / ZUSAMMENPASSENDE VORSCHRIFTEN / NORME HARMONISEE / NORMA ARMONIZADA
CEI EN 60335-1 / CEI EN60335-2-36

2 è progettata e costruita in conformità alla / us is designed and manufactured in compliance with / hergestellt aufgrund ihren Konzipierung und Bauart /
a été conçue et construite de façon à répondre aux / proyectada y fabricada de conformidad con
NORMA ARMONIZZATA / HARMONIZED STANDARD / ZUSAMMENPASSENDE VORSCHRIFTEN / NORME HARMONISÉE / NORMA ARMONIZADA
CEI EN 55014 -1/A2 / CEI EN 61000-3-2 / CEI EN 61000-3-3 / CEI EN 61000-3-3 / A1

3 è conforme al tipo descritto nel certificato CE e soddisfa i requisiti essenziali applicabili enunciati nella presente direttiva
is in conformity with the type as described in the EC and satisfy the essential requirement of this Directive wich apply to it
entspricht dem beschriebenen Typ bei der CE-Erklärung und stellt die wesentlichen anwendbaren Vorschriften der vorliegenden Richtlinien zufrieden
est conforme au type décrit dans le certificat CE et satisfait les conditions essentielles appliquées énoncées dans la présente directive
es conforme al tipo descrito en la certificación CE y satisface las condiciones esenciales aplicables enunciadas en la presente directiva

*Il fascicolo tecnico è custodito presso il costruttore / The technical file is kept by the manufacturer / Die technischen Unterlagen wird vom Hersteller aufbewahrt /
Le dossier technique est conservée par le fabricant / El expediente técnico se mantiene por el fabricante*

Identificazione del firmatario / Identification of signer / Angaben zum Unterzeichner / Identification du signataire / Identificación del firmante

Belluno, 25 / 03/ 2011

Direttore Generale / Managing Director / Geschäftsführer /
Directeur Général / Jefe

Adriano Fabris

